

# ASTERO

KATALOG TECHNICZNY

**FURNIKO**







ASTERO

v.01.00. 2014.10.01

## Wstęp

ASTERO to kolekcja najwyższej jakości ponadczasowych mebli gabinetowych. Prestiżowy charakter kolekcji ASTERO podkreślają starannie dobrane materiały z jakich wykonane są meble. Użytkownik ma do wyboru szereg opcji wykończenia poszczególnych elementów szczegółowo opisanych w dalszej części katalogu. Projektowanie zestawów ASTERO w konkretnych wnętrzach ułatwią biblioteki DWG dostępne do wszystkich elementów kolekcji ASTERO.

## Elementy kolekcji ASTERO

### BIURKA

Biurka ASTERO dostępne są w wersji wolnostojącej na czterech drewnianych nogach mocowanych do stelaża oraz w wersji z jedną stroną biurka podpartą na komodzie podblatowej. Z uwagi na umiejscowienie przepustu kablowego należy każdorazowo określić czy biurko ma być wykonane w wersji prawej, czy lewej. Głębokość blatu biurka wynosi 100 cm, a szerokość 160, 180 i 200 cm. Blaty biurek występują w dwóch podstawowych opcjach: wykonane z paneli MDF 19mm oklejonych okleiną naturalną lub laminatem HPL (krawędzie podcięte od dołu pod kątem 60 stopni i wykończone lakierem) oraz w wykonaniu ze szkła hartowanego grubości 12mm (krawędzie obustronnie podcięte 1 mm). Wyposażeniem opcjonalnym są blendy frontowe biurek.

PROFIL BLATU OKLEINA NATURALNA / HPL

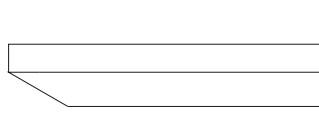

PROFIL BLATU SZKLANEGO



### KOMODY PODBLATOWE

Komody podblatowe dostępne są w dwóch wariantach: jako szafka pomocnik ustawiona prostopadłe do osi biurka oraz jako komody z szufladami ustawione wzdłuż osi biurka. Narożniki korpusu w komodach podblatowych zaokrąglone są promieniem  $r=8$  cm. Drzwiczki oraz szuflady wyposażone są w system zamykania "push to open". Szczegóły dotyczące systemu elektryfikacji w komodach podblatowych zawarte są w dalszej części katalogu.

### KONTENERY PODBLATOWE, SZAFY I KOMODY

Podblatowe kontenery mobilne wyposażone są w trzy szuflady na wysokiej jakości prowadnicach łożyskowych. Wszystkie szuflady i drzwiczki wyposażone są w system zamykania "push to open". Szafy i komody ustawiane są na systemowych chromowanych nóżkach ASTERO. Narożniki korpusów szaf i kontenerów zaoblone są promieniem  $r=1,6$  cm.

### STOŁY KONFERENCYJNE

W kolekcji ASTERO dostępne są dwie linie stołów konferencyjnych. Pierwszą stanowią klasyczne stoły i stoliki konferencyjne oraz stoliki kawowe o konstrukcji nawiązującej do biurek wolnostojących. Dostępne są różne kształty i wymiary blatów.

Druga linia to Modułowe Stoły Konferencyjne ASTERO- przeznaczone do wyposażenia prestiżowych dużych sal konferencyjnych. System łączenia modułów z wykorzystaniem nóg pośrednich pozwala na zbudowanie stołów o bardzo dużych wymiarach. Moduły dostępne są w dwóch wariantach szerokości 130 i 160 cm.

## Materiały

Blaty wykonane z MDF- wykończenie okleiną naturalną orzech lub dąb, powierzchnia blatu lakier półmat lub laminatem HPL (wybrane dekory z kolekcji FURNIKO)

Blaty szklane- szkło hartowane Ultra Clear (bezbarwne w masie) lakierowane od spodniej strony blatu, dostępne w dwóch wariantach powierzchni zewnętrznej: gładkie lub satyna.

Nogi biurek- w dwóch opcjach: z widocznym rysunkiem drewna wykonane z drewna dębowego lub orzechowego, powierzchnia uszlachetniona naturalnym woskiem, lub lakierowane na wybrany kolor z wysokim połyskiem. Stopki i głowice mocujące nogi do ramy biurka zawsze w wersji chromowanej.

Korpusy szaf, komód i kontenerów- wykonane z MDF lakierowanego na wybrany kolor, powierzchnia w wariantach wysoki połysk lub półmat według dostępnych opcji.

Fronty szaf, komód i kontenerów- w trzech opcjach : wykonane z MDF lakierowanego na wybrany kolor, powierzchnia w wariantach wysoki połysk lub półmat według dostępnych opcji, wykonane z MDF oklejonego okleiną naturalną dąb, orzech i lakierowane półmat, lub z płyt laminowanych w wybranych dekorach z oferty FURNIKO.

## KLUCZ KODÓW ASTERO- BIURKA, BLENDEY, STOŁY KONFERENCYJNE, STOLIKI KAWOWE, MODUŁOWE STOŁY KONFERENCYJNE

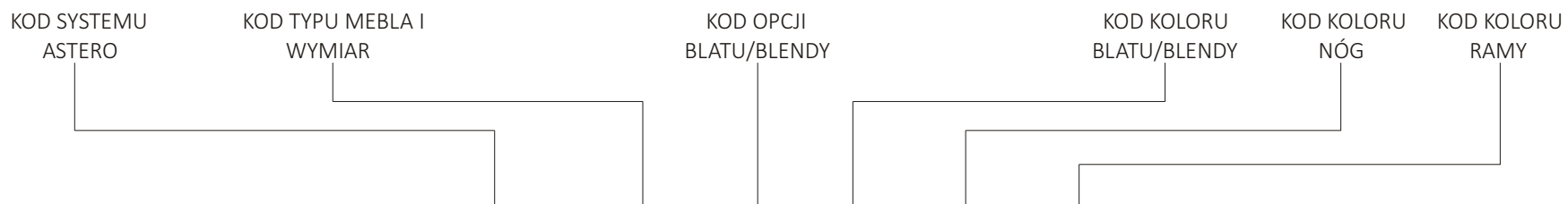

# AST-B01-A-01-01-01

### LEGENDA

#### KOD TYPU MEBLA I WYMIAR:

- B-** Biurka
- L-** Blendy biurek
- K-** Stoły konferencyjne, stoliki kawowe
- M-** Modułowe stoły konferencyjne

#### KOD OPCJI BLATU/BLENDY:

- A-** Blat/blenda płyta mdf w okleinie naturalnej
- B-** Blat/blenda płyta mdf oklejona laminatem hpl
- C-** Blat/blenda szkło Ultra Clear hartowane lewa strona malowana, prawa strona satynowana
- D-** Blat/blenda szkło Ultra Clear hartowane lewa strona malowana, prawa strona gładka

#### KOD KOLORU BLATU/BLENDY:

- OKLEINA NATURALNA
- 01-** Dąb
- 02-** Orzech
- LAMINAT HPL
- 11-** Biały (P00)
- 12-** Czarny
- 13-** Camel (P92)
- 14-** Malaga (P93)
- 91-** Dąb czekolada (P25)
- 92-** Orzech Dijon (P21)
- 93-** Orzech Aida (P22)
- 94-** Dąb Winchester (P23)
- SZKŁO
- 11-** Biały (P00)
- 12-** Czarny
- 13-** Camel (P92)
- 14-** Malaga (P93)

#### KOD KOLORU NÓG:

- DREWNO WOSKOWANE
- 01-** Dąb
- 02-** Orzech
- DREWNO LAKIER POŁYSK
- 11-** Biały (P00)
- 12-** Czarny
- 13-** Camel (P92)
- 14-** Malaga (P93)

#### KOD KOLORU RAMY:

- 01-** Biały (M00)
- 02-** Metalik grafit (M11)
- 03-** Aluminium (M05)
- 04-** Grafit (M03)

## KLUCZ KODÓW ASTERO- KOMODY-KONTENERY PODBLATOWE, SZAFY, SZAFY WIZERUNKOWE, SZAFKI WISZĄCE

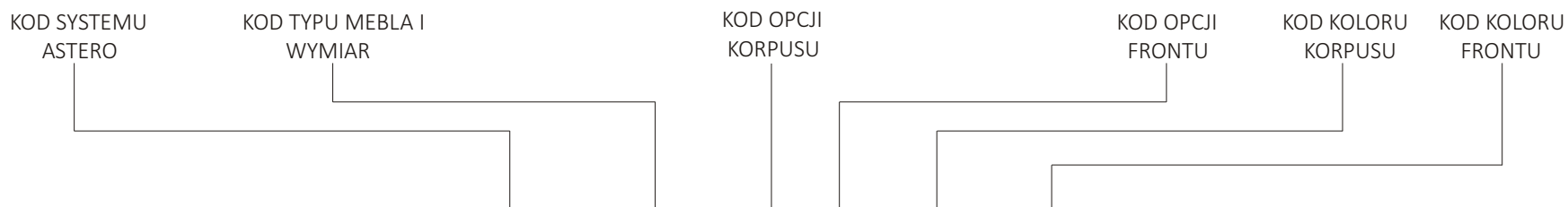

# AST-P01-C-A-11-01

### LEGENDA

#### KOD TYPU MEBLA I WYMIAR:

- P-** Komody- kontenery podblatowe
- Z-** Szafy, szafy wizerunkowe, szafki wiszące

#### KOD OPCJI KORPUSU:

- C-** Lakier półmat
- D-** Lakier połysk

#### KOD OPCJI FRONTU:

- A-** Okleina naturalna
- B-** Płyta laminowana
- C-** Płyta mdf lakierowana półmat
- D-** Płyta mdf lakierowana połysk

#### KOD KOLORU KORPUSU:

- 11-** Biały (P00)
- 12-** Czarny
- 13-** Camel (P92)
- 14-** Malaga (P93)

#### KOD KOLORU FRONTU:

- OKLEINA NATURALNA
- 01-** Dąb
- 02-** Orzech
- PŁYTA LAMINOWANA
- 11-** Biały (P00)
- 12-** Czarny
- 13-** Camel (P92)
- 14-** Malaga (P93)
- 91-** Dąb czekolada (P25)
- 92-** Orzech Dijon (P21)
- 93-** Orzech Aida (P22)
- 94-** Dąb Winchester (P23)
- MDF LAKIEROWANY
- 11-** Biały (P00)
- 12-** Czarny
- 13-** Camel (P92)
- 14-** Malaga (P93)

## ASTERO- KONSTRUKCJA BIUREK WOLNOSTOJĄCYCH



## ASTERO- KONSTRUKCJA BIUREK DO KOMÓD PODBLATOWYCH

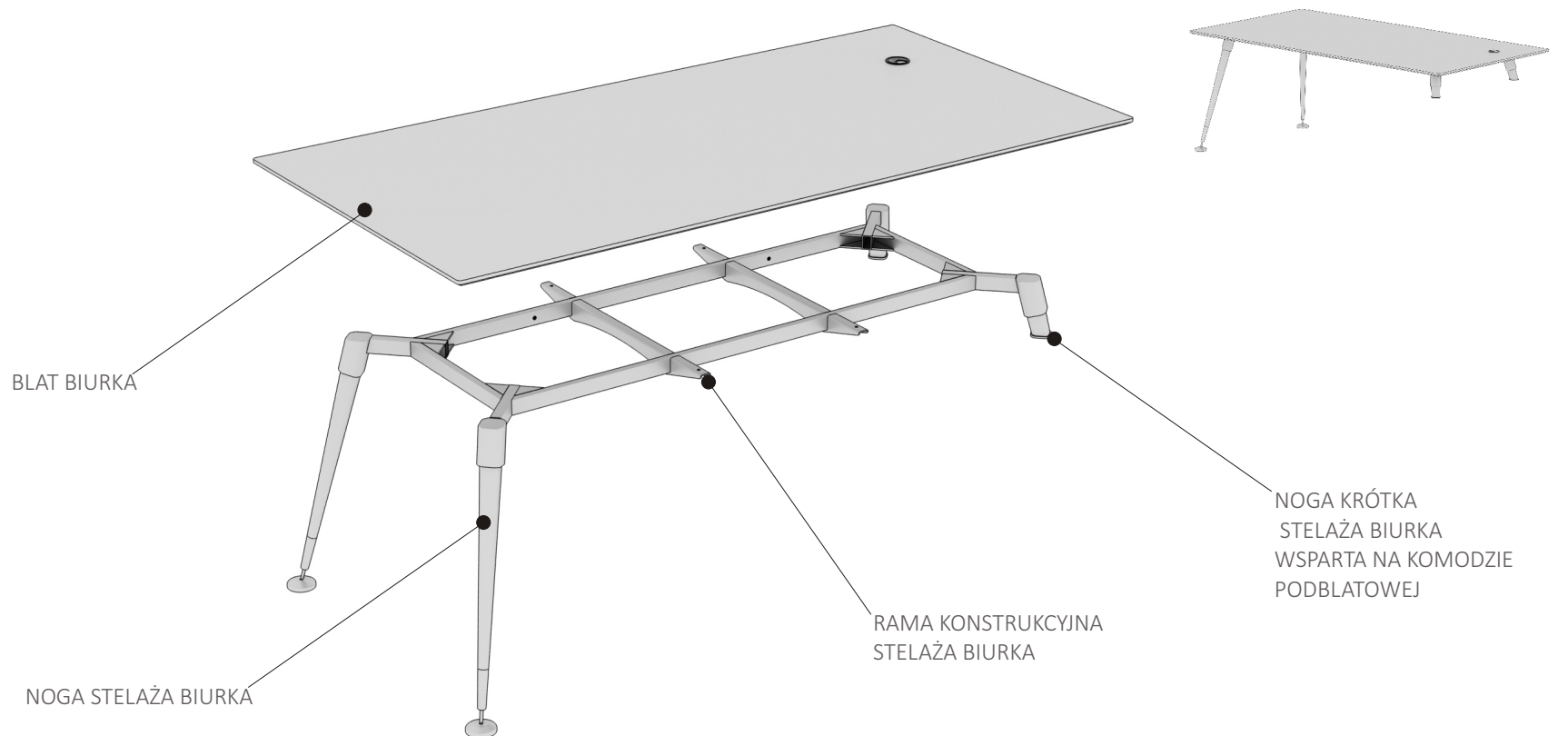

# ASTERO- KONSTRUKCJA MODUŁOWEGO STOŁU KONFERENCYJNEGO

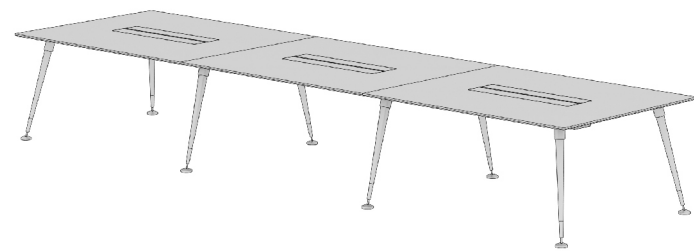

BLATY STOŁÓW WYPOSAŻONE W  
DWUSKRZYDŁOWE UCHYLNIE  
PRZELOTKI KABLOWE

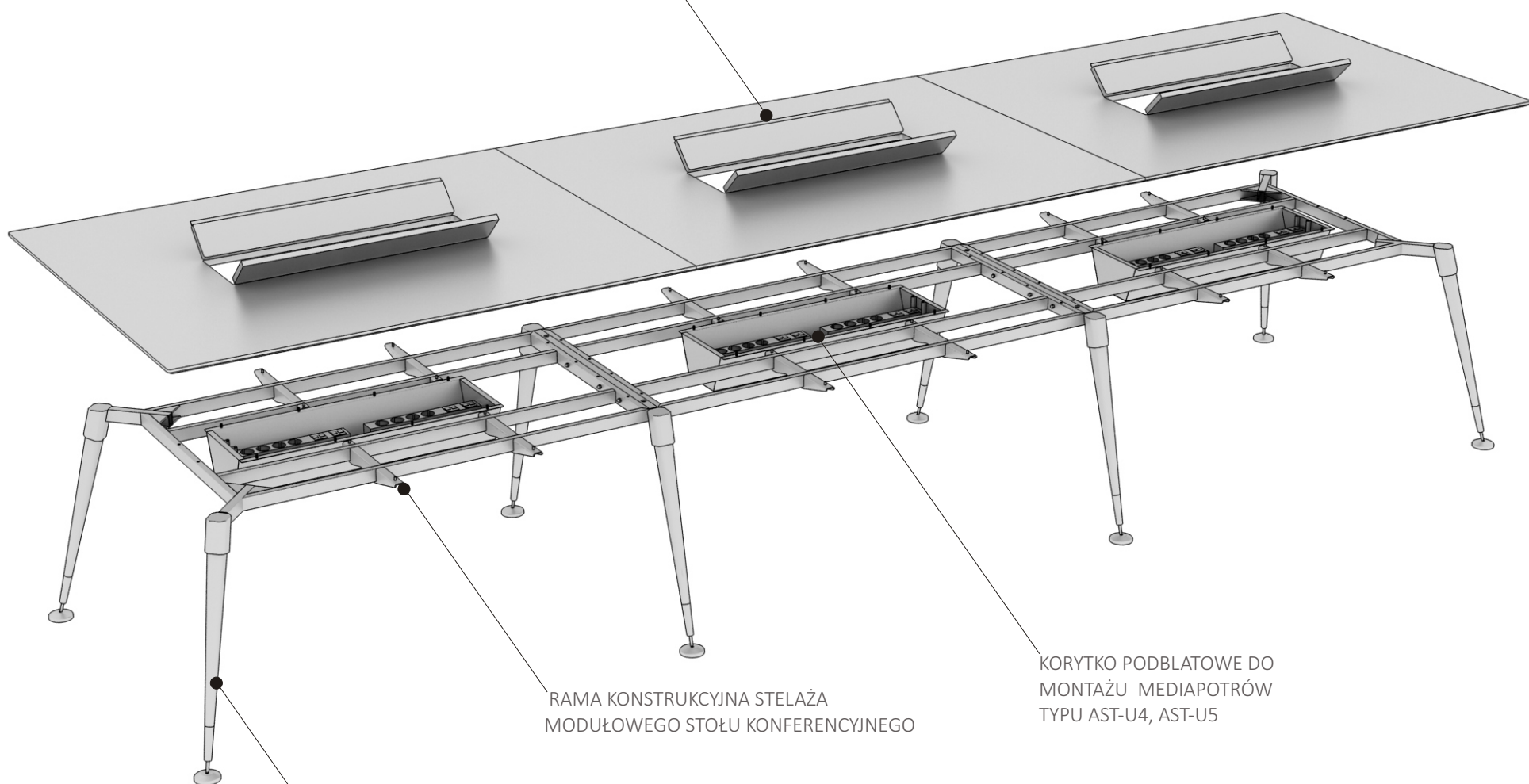

RAMA KONSTRUKCYJNA STELAŻA  
MODUŁOWEGO STOŁU KONFERENCYJNEGO

KORYTKO PODBLATOWE DO  
MONTAŻU MEDIAPOTRÓW  
TYPU AST-U4, AST-U5

NOGA STELAŻA MODUŁOWEGO  
STOŁU KONFERENCYJNEGO

## ASTERO- PRZYKŁADOWE KONFIGURACJE BIUREK GABINETOWYCH

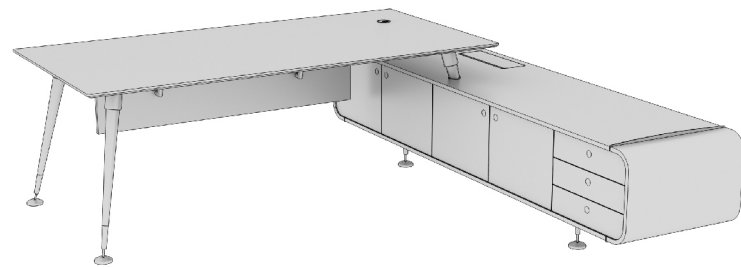

BIURKO GABINETOWE PRAWE DO  
KOMODY PODBLATOWEJ AST-B14

BLENDĄ DO BIURKA Z KOMODĄ  
PODBLATOWĄ "200" AST-L06

MEDIAPORT TYPU AST-U4

KOMODA PODBLATOWA  
DO BIURKA PRAWEGO  
AST-P01

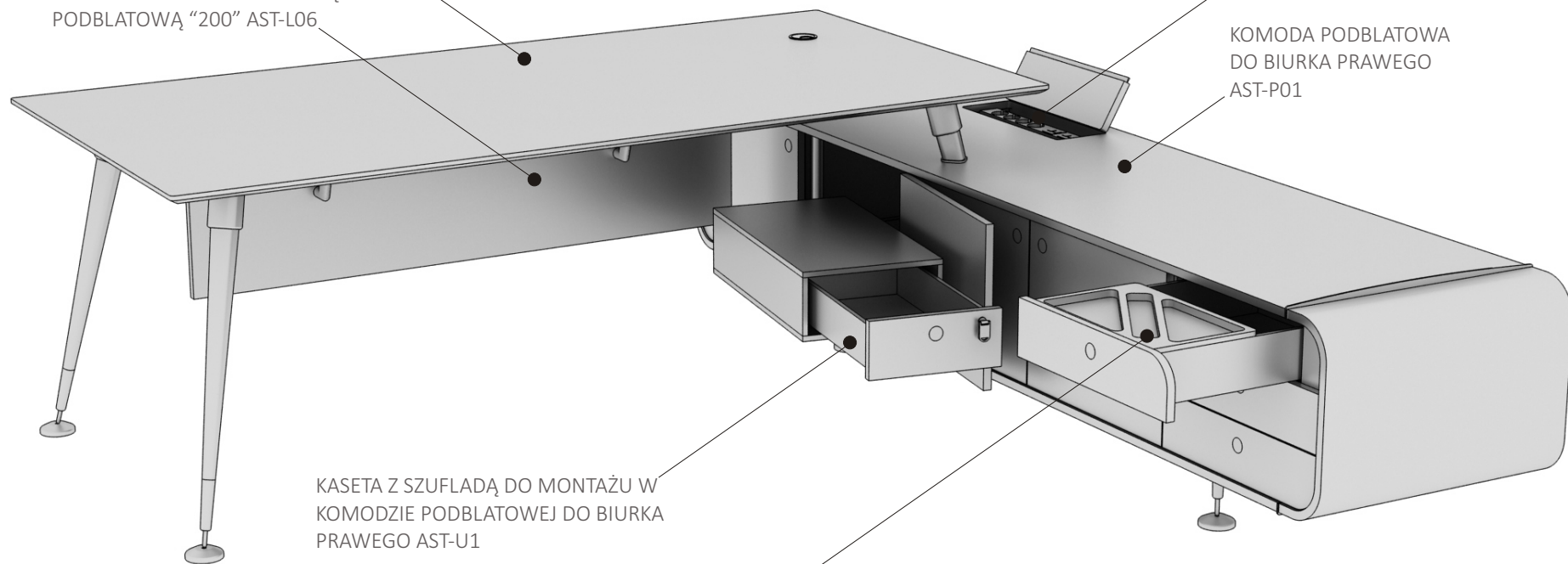

KASETA Z SZUFLADĄ DO MONTAŻU W  
KOMODZIE PODBLATOWEJ DO BIURKA  
PRAWEGO AST-U1

PIÓRNIK DO SZUFLADY W KOMODZIE  
PODBLATOWEJ AST-U3



## ASTERO- PRZYKŁADOWE KONFIGURACJE BIUREK GABINETOWYCH

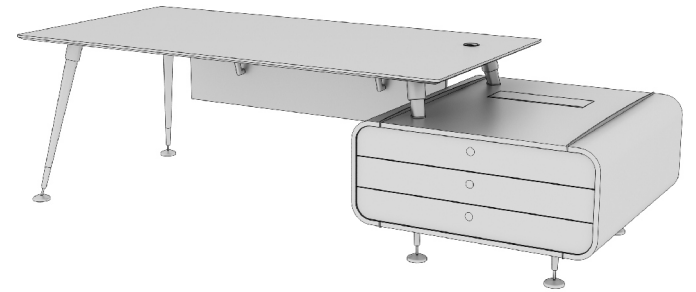

BIURKO GABINETOWE PRAWO DO  
KOMODY PODBLATOWEJ AST-B14

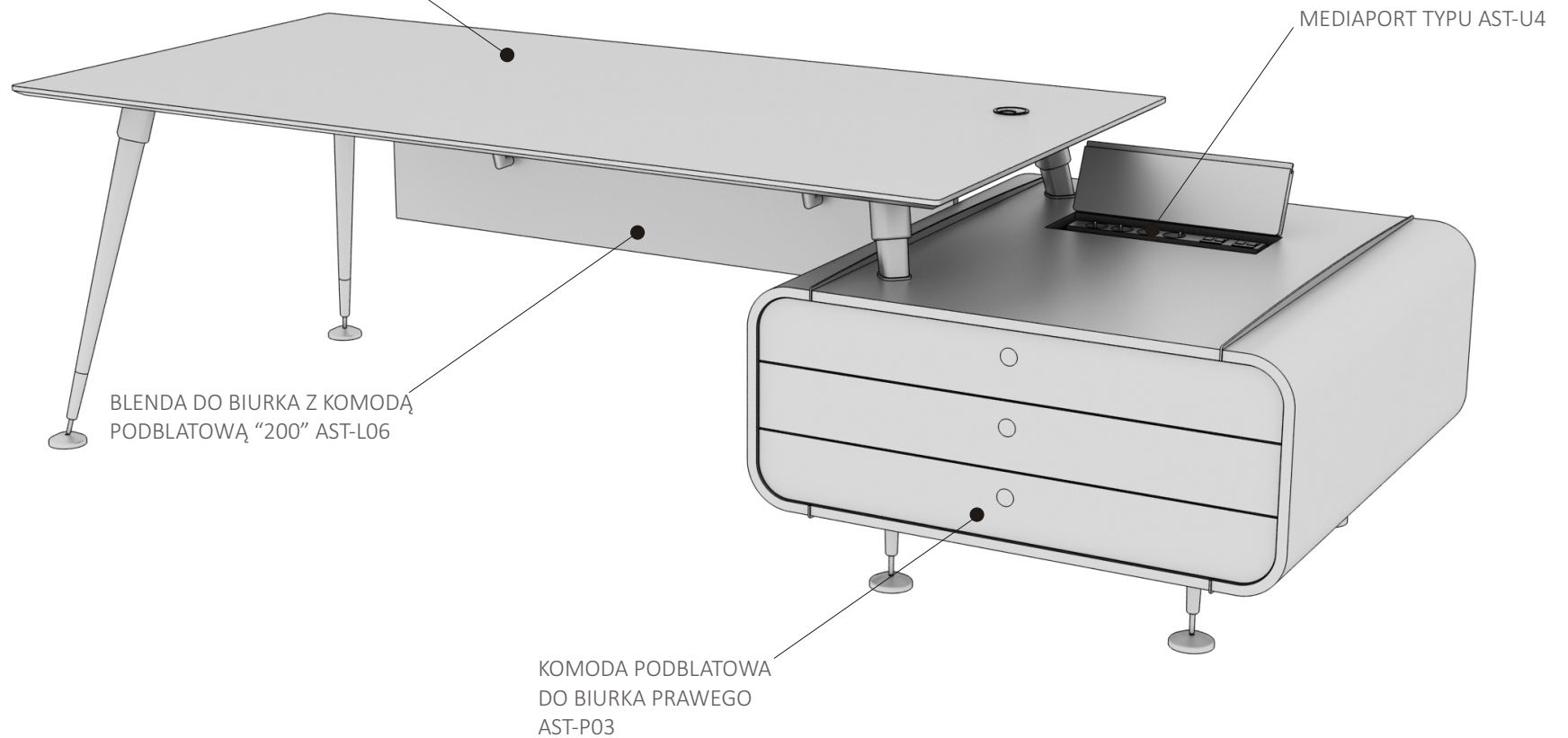

## ASTERO- PRZYKŁADOWE KONFIGURACJE BIUREK GABINETOWYCH

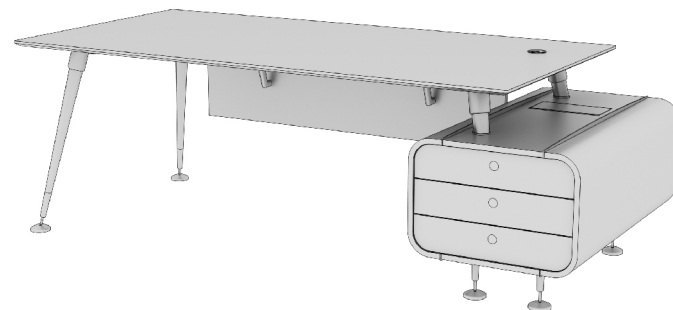

BIURKO GABINETOWE PRAWE DO  
KOMODY PODBLATOWEJ AST-B14

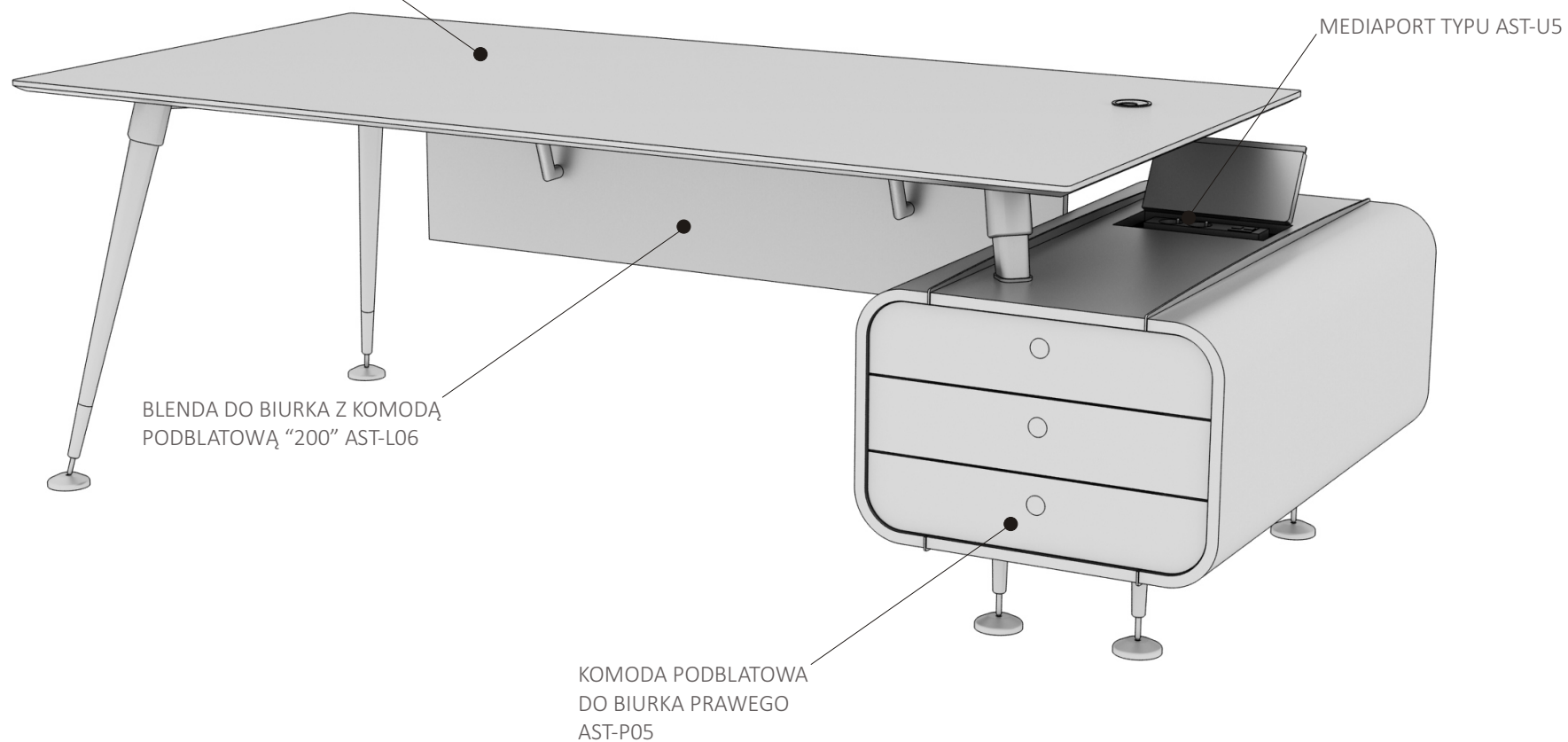







## ASTERO-BIURKA

RYSUNEK	WYMIAR [CM]	SYMBOL	OPIS	OPCJE BLATU			
				A	B	C	D
	160X100X74	AST-B01-__-__-__	BIURKO GABINETOWE WOLNOSTOJĄCE	•	•	•	•
	180X100X74	AST-B02-__-__-__		•	•	•	•
	200X100X74	AST-B03-__-__-__		•	•	•	•
	160X100X74	AST-B12-__-__-__	BIURKO GABINETOWE PRAWIE DO KOMODY PODBLATOWEJ	•	•	•	•
	180X100X74	AST-B13-__-__-__		•	•	•	•
	200X100X74	AST-B14-__-__-__		•	•	•	•
	160X100X74	AST-B22-__-__-__	BIURKO GABINETOWE LEWE DO KOMODY PODBLATOWEJ	•	•	•	•
	180X100X74	AST-B23-__-__-__		•	•	•	•
	200X100X74	AST-B24-__-__-__		•	•	•	•

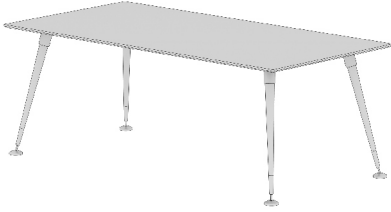

## ASTERO-BLENDY

RYSUNEK	WYMIAR [CM]	SYMBOL	OPIS	OPCJE BLENDY			
				A	B	C	D
	102X12X37	AST-L01-__-__	BLENDY BIURKA WOLNOSTOJĄCEGO "160"	•	•	•	•
	122X12X37	AST-L02-__-__	BLENDY BIURKA WOLNOSTOJĄCEGO "180"	•	•	•	•
	142X12X37	AST-L03-__-__	BLENDY BIURKA WOLNOSTOJĄCEGO "200"	•	•	•	•
	94X12X37	AST-L04-__-__	BLENDY DO BIURKA Z KOMODĄ PODBLATOWĄ "160"	•	•	•	•
	114X12X37	AST-L05-__-__	BLENDY DO BIURKA Z KOMODĄ PODBLATOWĄ "180"	•	•	•	•
	134X12X37	AST-L06-__-__	BLENDY DO BIURKA Z KOMODĄ PODBLATOWĄ "200"	•	•	•	•

# ASTERO-STOŁY KONFERENCYJNE, STOLIKI KAWOWE

RYSUNEK	WYMIAR [CM]	SYMBOL	OPIS	OPCJE BLATU			
				A	B	C	D
	160X100X74	AST-K01-__-__-__-__	STÓŁ KONFERENCYJNY	•	•	•	•
	180X100X74	AST-K02-__-__-__-__		•	•	•	•
	200X100X74	AST-K03-__-__-__-__		•	•	•	•
	100X100X74	AST-K04-__-__-__-__	STÓŁ KONFERENCYJNY	•	•	•	•
	120X120X74	AST-K05-__-__-__-__		•	•	•	•
	120X120X74	AST-K06-__-__-__-__	STÓŁ KONFERENCYJNY- PRZYSTOSOWANY DO MONTAŻU I ROZPROWADZENIA ELEKTRYFIKACJI	•	•	✘	✘
	FI 100X74	AST-K07-__-__-__-__	STÓŁ KONFERENCYJNY	•	•	•	•
	FI 120X74	AST-K08-__-__-__-__		•	•	•	•
	FI80X42	AST-K09-__-__-__-__	STOLIK KAWOWY OKRĄGŁY	•	•	•	•
	80X80X42	AST-K10-__-__-__-__	STOLIK KAWOWY KWADRAT	•	•	•	•



## ASTERO-STOŁY KONFERENCYJNE, STOLIKI KAWOWE

RYSUNEK	WYMIAR [CM]	SYMBOL	OPIS	OPCJE BLATU			
				A	B	C	D
	89X83X42	AST-K11- _ _ _ _ _	STOLIK KAWOWY TRÓJĄTNY	•	•	•	•
	120X80X42	AST-K12- _ _ _ _ _	STOLIK KAWOWY PROSTOKĄT	•	•	•	•

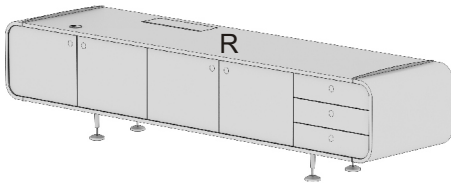
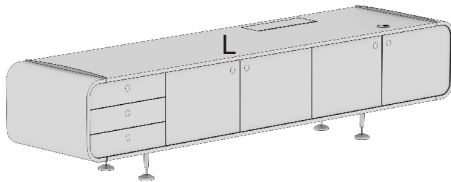
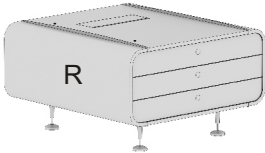

## ASTERO-KOMODY PODBLATOWE, KONTENERY PODBLATOWE

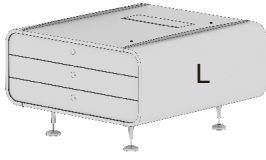
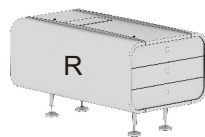
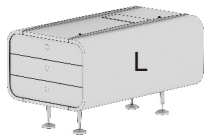
RYSUNEK	WYMIAR [CM]	SYMBOL	OPIS	OPCJE FRONTÓW			
				A	B	C	D
	243X60X56	AST-P01-C- _ _ _ _ _	KOMODA PODBLATOWA DO BIURKA PRAWEGO- KORPUS <u>LAKIER PÓŁMAT</u>	•	•	•	•
		AST-P01-D- _ _ _ _ _	KOMODA PODBLATOWA DO BIURKA PRAWEGO- KORPUS <u>LAKIER POŁYSK</u>	•	•	•	•
	243X60X56	AST-P02-C- _ _ _ _ _	KOMODA PODBLATOWA DO BIURKA LEWEGO- KORPUS <u>LAKIER PÓŁMAT</u>	•	•	•	•
		AST-P02-D- _ _ _ _ _	KOMODA PODBLATOWA DO BIURKA LEWEGO- KORPUS <u>LAKIER POŁYSK</u>	•	•	•	•
	96X100X56	AST-P03-C- _ _ _ _ _	KOMODA PODBLATOWA DO BIURKA PRAWEGO- KORPUS <u>LAKIER PÓŁMAT</u>	•	•	•	•
		AST-P03-D- _ _ _ _ _	KOMODA PODBLATOWA DO BIURKA PRAWEGO- KORPUS <u>LAKIER POŁYSK</u>	•	•	•	•

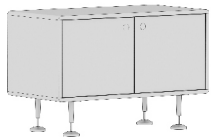
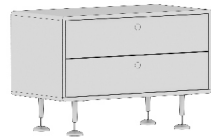
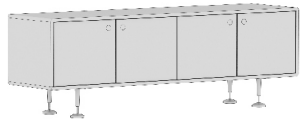
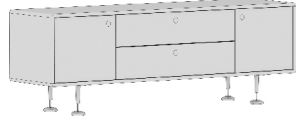
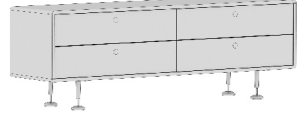

# ASTERO- KOMODY PODBLATOWE, KONTENERY PODBLATOWE

RYSUNEK	WYMIAR [CM]	SYMBOL	OPIS	OPCJE FRONTÓW			
				A	B	C	D
	96X100X56	AST-P04-C-__-__-__	KOMODA PODBLATOWA DO BIURKA LEWEGO- KORPUS <u>LAKIER PÓŁMAT</u>	•	•	•	•
		AST-P04-D-__-__-__	KOMODA PODBLATOWA DO BIURKA LEWEGO- KORPUS <u>LAKIER POŁYSK</u>	•	•	•	•
	59X100X56	AST-P05-C-__-__-__	KOMODA PODBLATOWA DO BIURKA PRAWEGO- KORPUS <u>LAKIER PÓŁMAT</u>	•	•	•	•
		AST-P05-D-__-__-__	KOMODA PODBLATOWA DO BIURKA PRAWEGO- KORPUS <u>LAKIER POŁYSK</u>	•	•	•	•
	59X100X56	AST-P06-C-__-__-__	KOMODA PODBLATOWA DO BIURKA LEWEGO- KORPUS <u>LAKIER PÓŁMAT</u>	•	•	•	•
		AST-P06-D-__-__-__	KOMODA PODBLATOWA DO BIURKA LEWEGO- KORPUS <u>LAKIER POŁYSK</u>	•	•	•	•
	43X60X60	AST-P07-C-__-__-__	KONTENER PODBLATOWY- KORPUS <u>LAKIER PÓŁMAT</u>	•	•	•	•
		AST-P07-D-__-__-__	KONTENER PODBLATOWY- KORPUS <u>LAKIER POŁYSK</u>	•	•	•	•
	43X80X60	AST-P08-C-__-__-__	KONTENER PODBLATOWY- KORPUS <u>LAKIER PÓŁMAT</u>	•	•	•	•
		AST-P08-D-__-__-__	KONTENER PODBLATOWY- KORPUS <u>LAKIER POŁYSK</u>	•	•	•	•

# ASTERO-SZAFY, SZAFY WIZERUNKOWE, SZAFKI WISZĄCE

RYSUNEK	WYMIAR [CM]	SYMBOL	OPIS	OPCJE FRONTÓW			
				A	B	C	D
	83,6X43X55,5 (1 OH)	AST-Z01-C-__-__-__	KOMODA GABINETOWA- KORPUS <u>LAKIER PÓŁMAT</u>	•	•	•	•
		AST-Z01-D-__-__-__	KOMODA GABINETOWA- KORPUS <u>LAKIER POŁYSK</u>	•	•	•	•
	83,6X43X55,5	AST-Z02-C-__-__-__	KOMODA GABINETOWA- KORPUS <u>LAKIER PÓŁMAT</u>	•	•	•	•
		AST-Z02-D-__-__-__	KOMODA GABINETOWA- KORPUS <u>LAKIER POŁYSK</u>	•	•	•	•
	163,6X43X55,5 (1 OH)	AST-Z03-C-__-__-__	KOMODA GABINETOWA- KORPUS <u>LAKIER PÓŁMAT</u>	•	•	•	•
		AST-Z03-D-__-__-__	KOMODA GABINETOWA- KORPUS <u>LAKIER POŁYSK</u>	•	•	•	•
	163,6X43X55,5 (1 OH)	AST-Z04-C-__-__-__	KOMODA GABINETOWA- KORPUS <u>LAKIER PÓŁMAT</u>	•	•	•	•
		AST-Z04-D-__-__-__	KOMODA GABINETOWA- KORPUS <u>LAKIER POŁYSK</u>	•	•	•	•
	163,6X43X55,5	AST-Z05-C-__-__-__	KOMODA GABINETOWA- KORPUS <u>LAKIER PÓŁMAT</u>	•	•	•	•
		AST-Z05-D-__-__-__	KOMODA GABINETOWA- KORPUS <u>LAKIER POŁYSK</u>	•	•	•	•
	83,6X43X91 (2 OH)	AST-Z06-C-__-__-__	SZAFKA GABINETOWA- KORPUS <u>LAKIER PÓŁMAT</u>	•	•	•	•
		AST-Z06-D-__-__-__	SZAFKA GABINETOWA- KORPUS <u>LAKIER POŁYSK</u>	•	•	•	•

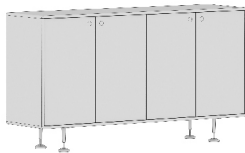
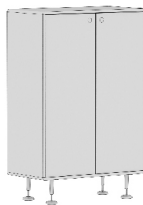
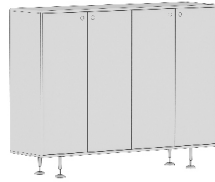
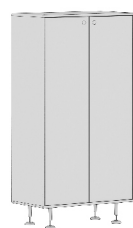
# ASTERO-SZAFY, SZAFY WIZERUNKOWE, SZAFKI WISZĄCE

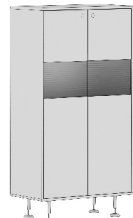

RYSUNEK	WYMIAR [CM]	SYMBOL	OPIS	OPCJE FRONTÓW			
				A	B	C	D
	163,6X43X91 (2 OH)	AST-Z07-C-__-__-__	SZAFKA GABINETOWA- KORPUS <u>LAKIER PÓŁMAT</u>	•	•	•	•
		AST-Z07-D-__-__-__	SZAFKA GABINETOWA- KORPUS <u>LAKIER POŁYSK</u>	•	•	•	•
	83,6X43X126 (3 OH)	AST-Z08-C-__-__-__	SZAFKA GABINETOWA- KORPUS <u>LAKIER PÓŁMAT</u>	•	•	•	•
		AST-Z08-D-__-__-__	SZAFKA GABINETOWA- KORPUS <u>LAKIER POŁYSK</u>	•	•	•	•
	163,6X43X126 (3 OH)	AST-Z09-C-__-__-__	SZAFKA GABINETOWA- KORPUS <u>LAKIER PÓŁMAT</u>	•	•	•	•
		AST-Z09-D-__-__-__	SZAFKA GABINETOWA- KORPUS <u>LAKIER POŁYSK</u>	•	•	•	•
	83,6X43X161,5 (4 OH)	AST-Z10-C-__-__-__	SZAFKA GABINETOWA- KORPUS <u>LAKIER PÓŁMAT</u>	•	•	•	•
		AST-Z10-D-__-__-__	SZAFKA GABINETOWA- KORPUS <u>LAKIER POŁYSK</u>	•	•	•	•
	83,6X43X161,5	AST-Z11-C-__-__-__	SZAFKA GABINETOWA-UBRANIOWA - KORPUS <u>LAKIER PÓŁMAT</u>	•	•	•	•
		AST-Z11-D-__-__-__	SZAFKA GABINETOWA-UBRANIOWA - KORPUS <u>LAKIER POŁYSK</u>	•	•	•	•
	83,6X43X161,5 (4 OH)	AST-Z12-C-__-__-__	SZAFKA GABINETOWA WITRYNA- KORPUS <u>LAKIER PÓŁMAT</u>	•	•	•	•
		AST-Z12-D-__-__-__	SZAFKA GABINETOWA WITRYNA- KORPUS <u>LAKIER POŁYSK</u>	•	•	•	•



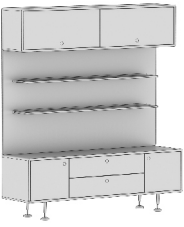
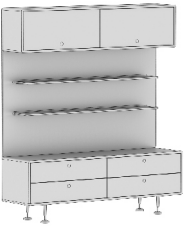

# ASTERO-SZAFY, SZAFY WIZERUNKOWE, SZAFKI WISZĄCE

RYSUNEK	WYMIAR [CM]	SYMBOL	OPIS	OPCJE FRONTÓW			
				A	B	C	D
	163,6X43X161,5 (4 OH)	AST-Z13-C-__-__-__	SZAFKA GABINETOWA- KORPUS <u>LAKIER PÓŁMAT</u>	•	•	•	•
		AST-Z13-D-__-__-__	SZAFKA GABINETOWA- KORPUS <u>LAKIER POŁYSK</u>	•	•	•	•
	163,6X43X161,5 (4 OH)	AST-Z14-C-__-__-__	SZAFKA GABINETOWA UBRANIOWO-AKTOWA- KORPUS <u>LAKIER PÓŁMAT</u>	•	•	•	•
		AST-Z14-D-__-__-__	SZAFKA GABINETOWA UBRANIOWO-AKTOWA- KORPUS <u>LAKIER POŁYSK</u>	•	•	•	•
	163,6X43X161,5 (4 OH)	AST-Z15-C-__-__-__	SZAFKA GABINETOWA WITRYNA- KORPUS <u>LAKIER PÓŁMAT</u>	•	•	•	•
		AST-Z15-D-__-__-__	SZAFKA GABINETOWA WITRYNA- KORPUS <u>LAKIER POŁYSK</u>	•	•	•	•
	83,6X43X185,5	AST-Z16-C-__-__-__	SZAFKA GABINETOWA WIZERUNKOWA- KORPUS <u>LAKIER PÓŁMAT</u>	•	•	•	•
		AST-Z16-D-__-__-__	SZAFKA GABINETOWA WIZERUNKOWA- KORPUS <u>LAKIER POŁYSK</u>	•	•	•	•
	83,6X43X185,5	AST-Z17-C-__-__-__	SZAFKA GABINETOWA WIZERUNKOWA- KORPUS <u>LAKIER PÓŁMAT</u>	•	•	•	•
		AST-Z17-D-__-__-__	SZAFKA GABINETOWA WIZERUNKOWA- KORPUS <u>LAKIER POŁYSK</u>	•	•	•	•
	163,6X43X185,5	AST-Z18-C-__-__-__	SZAFKA GABINETOWA WIZERUNKOWA- KORPUS <u>LAKIER PÓŁMAT</u>	•	•	•	•
		AST-Z18-D-__-__-__	SZAFKA GABINETOWA WIZERUNKOWA- KORPUS <u>LAKIER POŁYSK</u>	•	•	•	•



# ASTERO-SZAFY, SZAFY WIZERUNKOWE, SZAFKI WISZĄCE

RYSUNEK	WYMIAR [CM]	SYMBOL	OPIS	OPCJE FRONTÓW			
				A	B	C	D
	163,6X43X185,5	AST-Z19-C-__-__-__	SZAFKA GABINETOWA WIZERUNKOWA-KORPUS <u>LAKIER PÓŁMAT</u>	•	•	•	•
		AST-Z19-D-__-__-__	SZAFKA GABINETOWA WIZERUNKOWA-KORPUS <u>LAKIER POŁYSK</u>	•	•	•	•
	163,6X43X185,5	AST-Z20-C-__-__-__	SZAFKA GABINETOWA WIZERUNKOWA-KORPUS <u>LAKIER PÓŁMAT</u>	•	•	•	•
		AST-Z20-D-__-__-__	SZAFKA GABINETOWA WIZERUNKOWA-KORPUS <u>LAKIER POŁYSK</u>	•	•	•	•
	83,6X30X37,6	AST-Z21-C-__-__-__	SZAFKA GABINETOWA WISZĄCA-KORPUS <u>LAKIER PÓŁMAT</u>	•	•	•	•
		AST-Z21-D-__-__-__	SZAFKA GABINETOWA WISZĄCA-KORPUS <u>LAKIER POŁYSK</u>	•	•	•	•
	163,6X30X37,6	AST-Z22-C-__-__-__	SZAFKA GABINETOWA WISZĄCA-KORPUS <u>LAKIER PÓŁMAT</u>	•	•	•	•
		AST-Z22-D-__-__-__	SZAFKA GABINETOWA WISZĄCA-KORPUS <u>LAKIER POŁYSK</u>	•	•	•	•

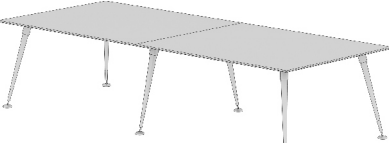
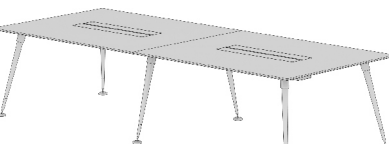
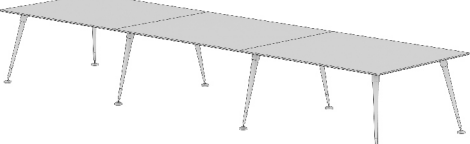
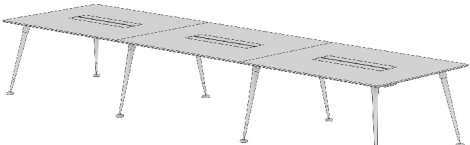

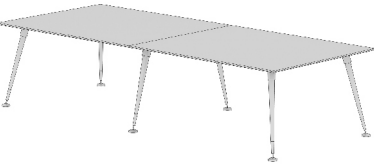
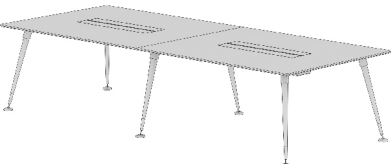
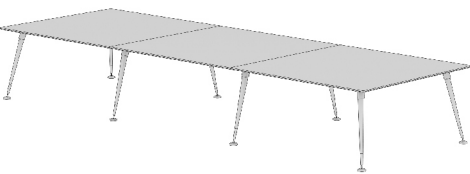
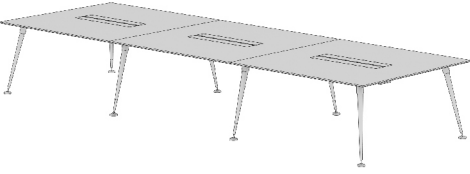

# ASTERO- MODUŁOWE STOŁY KONFERENCYJNE

RYSUNEK	WYMIAR [CM]	SYMBOL	OPIS	OPCJE BLATU			
				A	B	C	D
	160X130X74	AST-M01-__-__-__-__	STÓŁ KONFERENCYJNY	●	●	x	x
	160X130X74	AST-M02-__-__-__-__	STÓŁ KONFERENCYJNY- PRZYSTOSOWANY DO MONTAŻU I ROZPROWADZENIA ELEKTRYFIKACJI	●	●	x	x
	320X130X74	AST-M03-__-__-__-__	MODUŁOWY STÓŁ KONFERENCYJNY	●	●	x	x
	320X130X74	AST-M04-__-__-__-__	MODUŁOWY STÓŁ KONFERENCYJNY- PRZYSTOSOWANY DO MONTAŻU I ROZPROWADZENIA ELEKTRYFIKACJI	●	●	x	x
	480X130X74	AST-M05-__-__-__-__	MODUŁOWY STÓŁ KONFERENCYJNY	●	●	x	x
	480X130X74	AST-M06-__-__-__-__	MODUŁOWY STÓŁ KONFERENCYJNY- PRZYSTOSOWANY DO MONTAŻU I ROZPROWADZENIA ELEKTRYFIKACJI	●	●	x	x



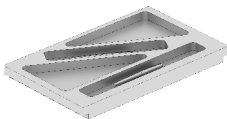

# ASTERO- MODUŁOWE STOŁY KONFERENCYJNE

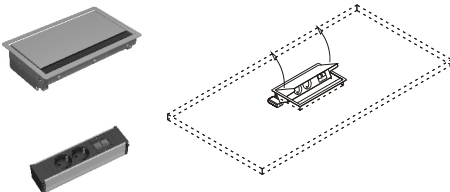
RYSUNEK	WYMIAR [CM]	SYMBOL	OPIS	OPCJE BLATU			
				A	B	C	D
	160X160X74	AST-M07-__-__-__-__	STÓŁ KONFERENCYJNY	●	✕	✕	✕
	160X160X74	AST-M08-__-__-__-__	STÓŁ KONFERENCYJNY- PRZYSTOSOWANY DO MONTAŻU I ROZPROWADZENIA ELEKTRYFIKACJI	●	●	✕	✕
	320X160X74	AST-M09-__-__-__-__	MODUŁOWY STÓŁ KONFERENCYJNY	●	✕	✕	✕
	320X160X74	AST-M10-__-__-__-__	MODUŁOWY STÓŁ KONFERENCYJNY- PRZYSTOSOWANY DO MONTAŻU I ROZPROWADZENIA ELEKTRYFIKACJI	●	●	✕	✕
	480X160X74	AST-M11-__-__-__-__	MODUŁOWY STÓŁ KONFERENCYJNY	●	✕	✕	✕
	480X160X74	AST-M12-__-__-__-__	MODUŁOWY STÓŁ KONFERENCYJNY- PRZYSTOSOWANY DO MONTAŻU I ROZPROWADZENIA ELEKTRYFIKACJI	●	●	✕	✕

## ASTERO- AKCESORIA UZUPEŁNIAJĄCE

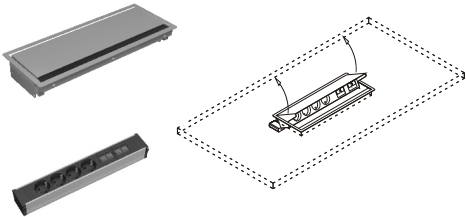
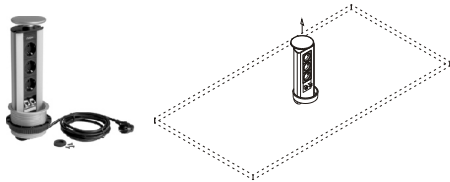
RYSUNEK	WYMIAR [CM]	SYMBOL	OPIS	
	31,5X58X15	AST-U1	KASETA Z SZUFLADĄ DO MONTAŻU W KOMODZIE PODBLATOWEJ DO BIURKA PRAWEGO TYPU- AST-P01	•
	31,5X58X15	AST-U2	KASETA Z SZUFLADĄ DO MONTAŻU W KOMODZIE PODBLATOWEJ DO BIURKA LEWEGO TYPU- AST-P02	•
	37,5X23X3	AST-U3	PIÓRNIK DO SZUFLADY W KOMODZIE PODBLATOWEJ TYPU AST-P01, AST-P02	•
	35,5x5x4,5	AST-U4	MEDIAPORT DO KOMÓD PODBLATOWYCH I MODUŁOWYCH STOŁÓW KONFERENCYJNYCH Wyposażenie: -4x230V, 4xRJ45 -przewód zasilający 3m	•
	21x5x4,5	AST-U5	MEDIAPORT DO KOMÓD PODBLATOWYCH I MODUŁOWYCH STOŁÓW KONFERENCYJNYCH Wyposażenie: -2x230V, 2xRJ45 -przewód zasilający 3m	•
	25X15X6	AST-U6	MEDIAPORT Z GNIAZDAMI OBROTOWY DO STOŁÓW KONFERENCYJNYCH Wyposażenie: -2x230V, 2xRJ45 -przewód zasilający 3m	•

## ASTERO- AKCESORIA UZUPEŁNIAJĄCE

RYSUNEK	WYMIAR [CM]	SYMBOL	OPIS	
	39X15X6	AST-U7	PORT Z GNIAZDAMI OBROTOWY DO STOŁÓW KONFERENCYJNYCH Wyposażenie: -4x230V, 4xRJ45 -przewód zasilający 3m	●
	FI11X27	AST-U8	MEDIAPORT Z GNIAZDAMI WYSUWANYMI DO STOŁÓW KONFERENCYJNYCH Wyposażenie: - 3x230V, 2xRJ45 -przewód zasilający 3m	●
		AST-U9	OŚWIETLENIE 2 PUNKTOWE LED Z WYŁĄCZNIKIEM POJEMNOŚCIOWYM DO MONTAŻU W SZAFIE Z WITRYNĄ TYPU AST-Z12	●
		AST-U10	OŚWIETLENIE 4 PUNKTOWE LED Z WYŁĄCZNIKIEM POJEMNOŚCIOWYM DO MONTAŻU W SZAFIE Z WITRYNĄ TYPU AST-Z15	●
		AST-U11	LAMPKA BIURKOWA SOLUS LED Wyposażenie: -żarówka fluorescencyjna 15W -rodzaj żarówki E27 -długość przewodu zasilającego 1,8m	●