

# PLURIS

KATALOG TECHNICZNY



# PLURIS

## WSTĘP

PLURIS to nowy bardzo rozbudowany i uniwersalny system mebli biurowych. Różnorodność elementów systemu pozwala na zaprojektowanie praktycznie każdego typu przestrzeni biurowej. Aby w pełni wykorzystać możliwości jakie oferuje nam PLURIS należy zapoznać się z podstawowymi informacjami dotyczącymi konstrukcji elementów systemu, które zostały przekazane w niniejszym katalogu technicznym. Przy projektowaniu zestawów stanowisk pomocne będą także biblioteki elementów systemu w formatach .DWG oraz .ACO. W przypadku dodatkowych pytań, pracownicy FURNIKO są zawsze do Państwa dyspozycji.

## KONSTRUKCJA BIUREK PLURIS

Blaty biurek PLURIS wykonane z płyty melaminowanej grubości 25 mm mocowane są do dwóch stalowych belek podblatowych wykonanych z kształtownika o przekroju 40x40 mm. Do krańców belek podblatowych mocowane są nogi stelaża lub wsporniki na szafkę. Mamy więc dwa zasadnicze sposoby podparcia blatu: na nodze stelażowej (krajcowej lub pośredniej) lub na szafkach i kontenerach podbiurkowych. Istotną cechą systemu PLURIS jest pełna kompatybilność wszystkich elementów stelaża. Oznacza to, że w dowolnym momencie możemy zamienić np. wspornik na szafkę z nogą stelaża, nogę krajcową z nogą pośrednią itp. Daje to bardzo duże możliwości rekonfiguracji zaprojektowanych zestawów biurek.

To co wyróżnia system mebli biurowych PLURIS, to także możliwość wyboru spośród aż sześciu wariantów nóg stelaża. Wszystkie warianty nogi stelaża mają taki sam zunifikowany system montażu do belek podblatowych. Nogi stelaża wykonane są ze stalowych kształtowników o przekroju 60x20 mm lakierowanych proszkowo. Niezależnie od wariantu wyposażone są w stopki regulacyjne umożliwiające regulację poziomu w zakresie 10 mm.

Każdy z wariantów nogi stelaża występuje w wymiarach dopasowanych do następujących typów biurek:

- biurka z blatem pojedynczym szerokości 80 cm
- biurka z blatem pojedynczym szerokości 90 cm
- biurka z blatem podwójnym o szerokości łącznej 160 cm ( z szczeliną na ściankę lub bez)

Wyjątek stanowi noga stelaża w wariacie „IKS”, która nie jest dostępna dla biurek z podwójnym blatem.

## PRZEPUST KABLOWE

Standardowo w biurkach pośrodku blatu montowany jest przepust kablowy o średnicy 60 mm. W przypadku, kiedy przepust nie jest wymagany, należy to wyraźnie zaznaczyć w zamówieniu, stosując dopisek po symbolu biurka „bez przepustu kablowego”.

## SZAFKI PODBIURKOWE Z SYSTEMEM ELEKTRYFIKACJI

Dwa modele szafek podbiurkowych (EBU 121 i EBU 131) są dostępne opcjonalnie w wersji z zintegrowanym systemem rozprowadzenia okablowania. W skład systemu rozprowadzenia okablowania wchodzi:

- centralnie umieszczony „Power-box” pełniący funkcję dystrybutora okablowania (tutaj doprowadzane są kable od podłogi lub od ściany)
- metalowe kanały kablowe poprowadzone wzdłuż całej szafki bezpośrednio pod blatem (stanowią miejsce na kable i zestawy gniazd)
- ruchome pokrywy kanału kablowego wykonane z płyty 18 mm, zakończone specjalną szczotką techniczną ułatwiającą wyprowadzenie kabli na zewnątrz

Zintegrowany system rozprowadzenia okablowania umożliwia rozmieszczenie i ukrycie wiązek kabli związanych ze sprzętem komputerowym oraz zapewnia łatwy dostęp do gniazd zasilających. Wystarczy odchylić pokrywę kanału i gniazda są do dyspozycji użytkownika.

## UWAGI DOTYCZĄCE MONTAŻU

Wszystkie szafki podbiurkowe i szafy wizerunkowe są standardowo dostarczane w stanie zmontowanym. W niektórych przypadkach gabaryt i ciężar szafy mogą utrudniać transport wewnątrz budynku, z tego względu następujące modele mogą być dostarczone w elementach do samodzielnego montażu.

Szafy podbiurkowe: EBU 111-0, EBU 121-0, EBU 121-1, EBU 131-0, EBU 131-1.

Szafy wizerunkowe: EBW 124-0, EBW 123-0, EBW 244-0, EBW 243-0, EBW 234-0, EBW 244-1, EBW 244-2, EBW 243-2.

Przy składaniu zamówienia należy zaznaczyć obok symbolu mebla tekst -“w elementach”.

## OZNACZENIA STOSOWANE W KATALOGU

- symbol: • oznacza, że dana opcja jest dostępna
- symbol: × oznacza, że dana opcja jest niedostępna

PRZYKŁADY KONSTRUKCJI BIUREK SYSTEMU PLURIS

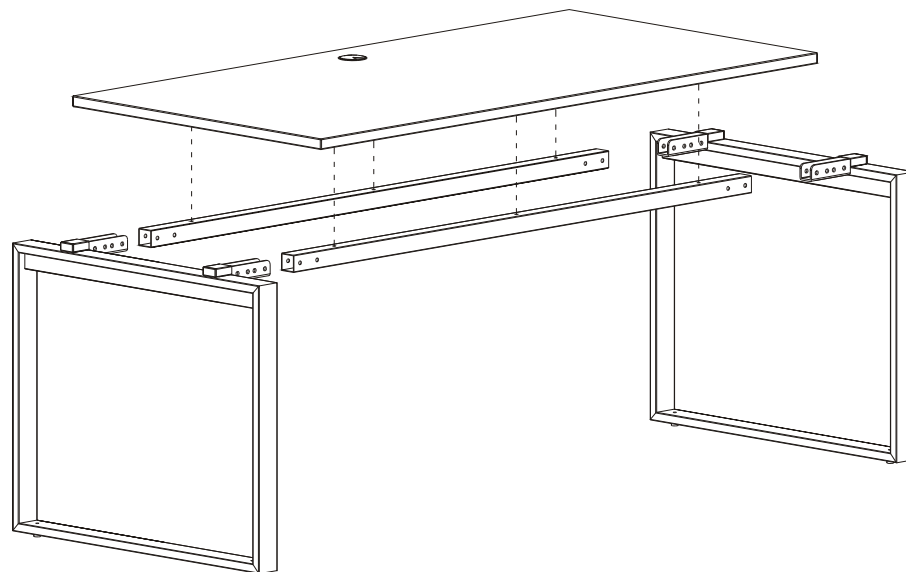
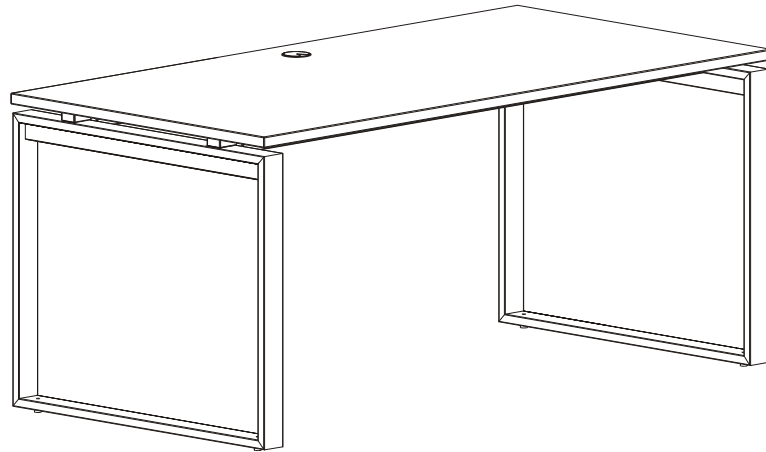

PRZYKŁADY KONSTRUKCJI BIUREK SYSTEMU PLURIS

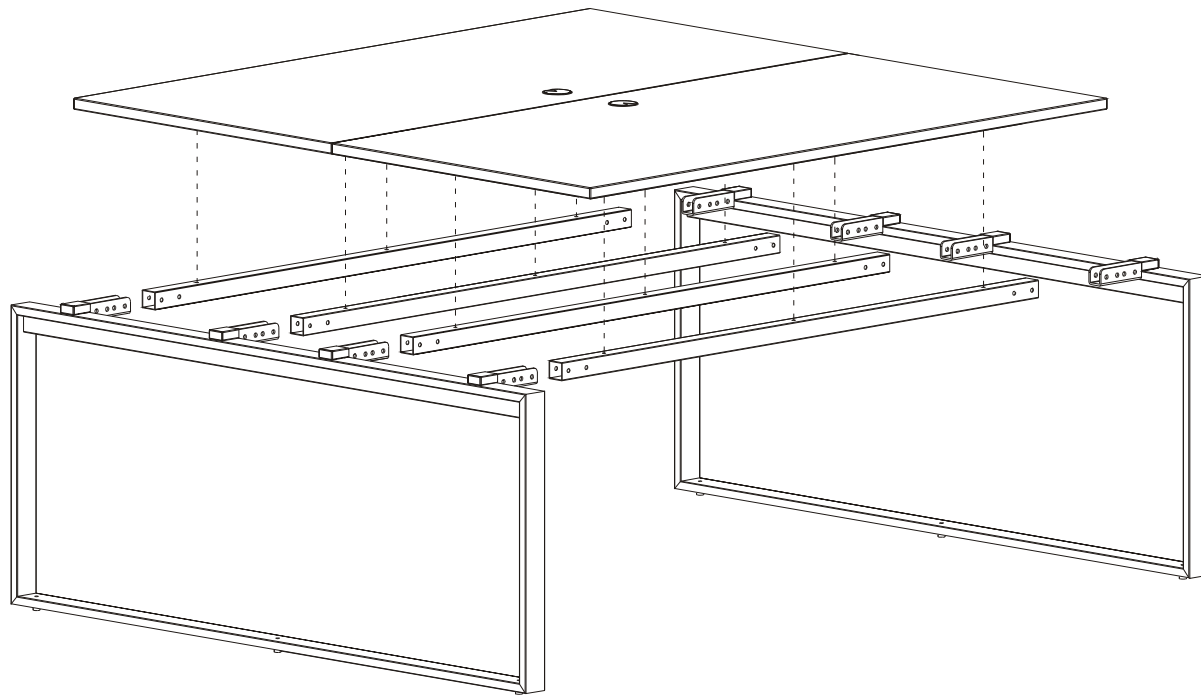
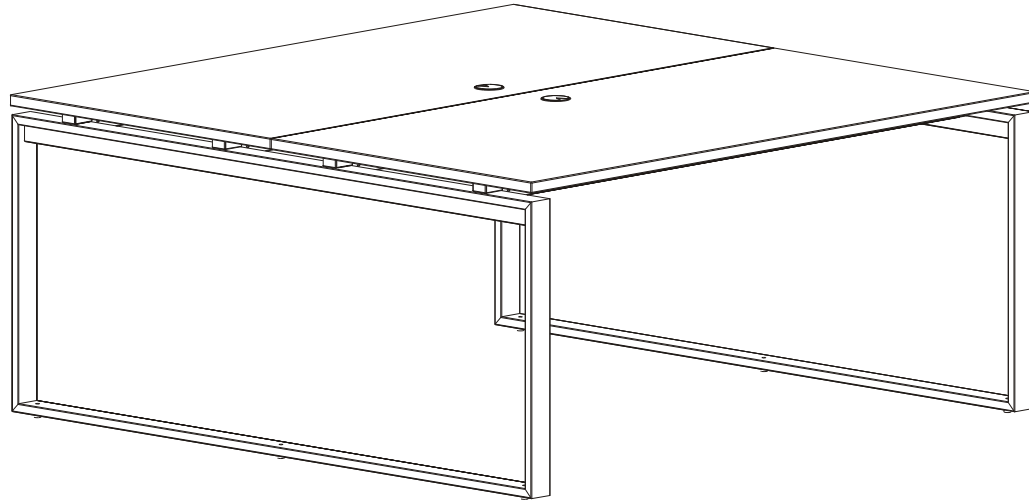

PRZYKŁADY KONSTRUKCJI BIUREK SYSTEMU PLURIS

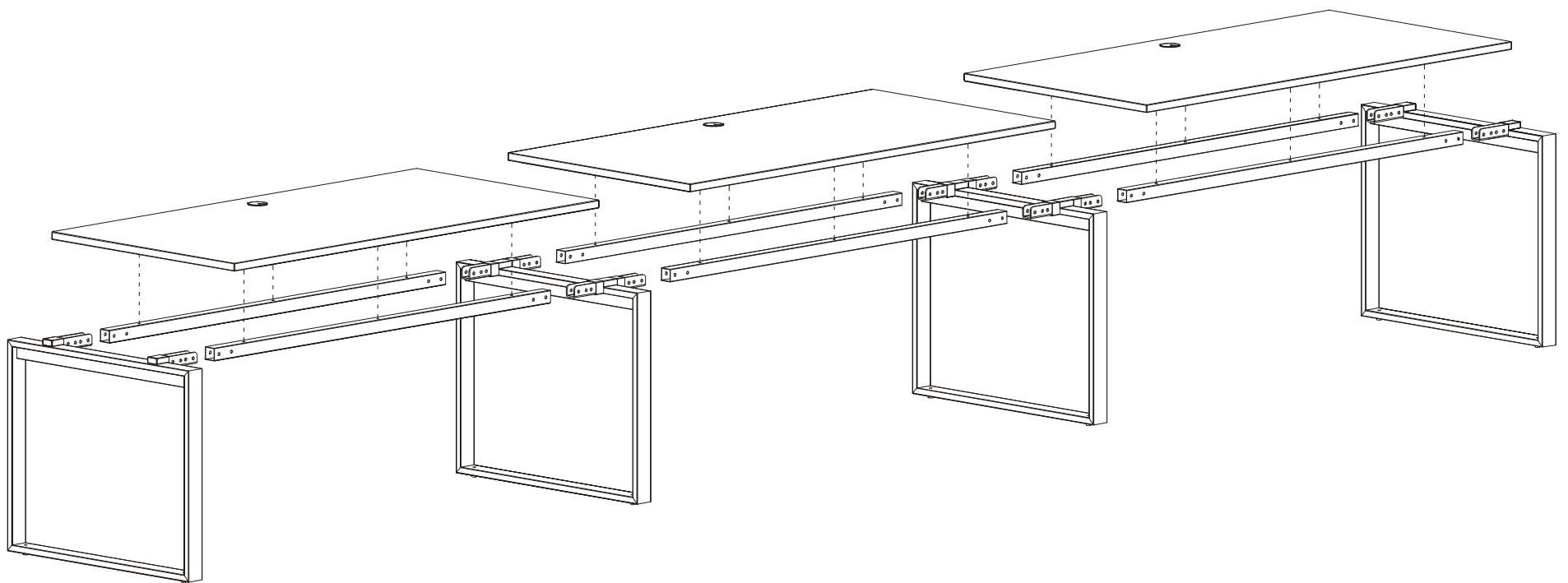
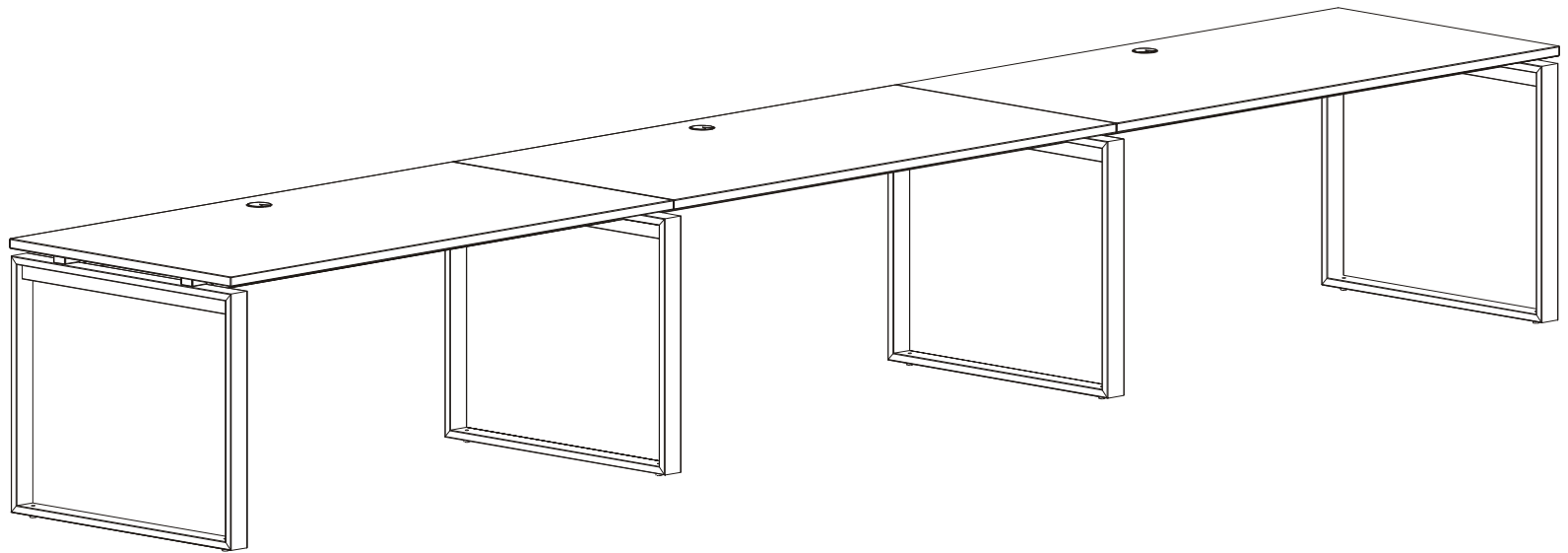

PRZYKŁADY KONSTRUKCJI BIUREK SYSTEMU PLURIS

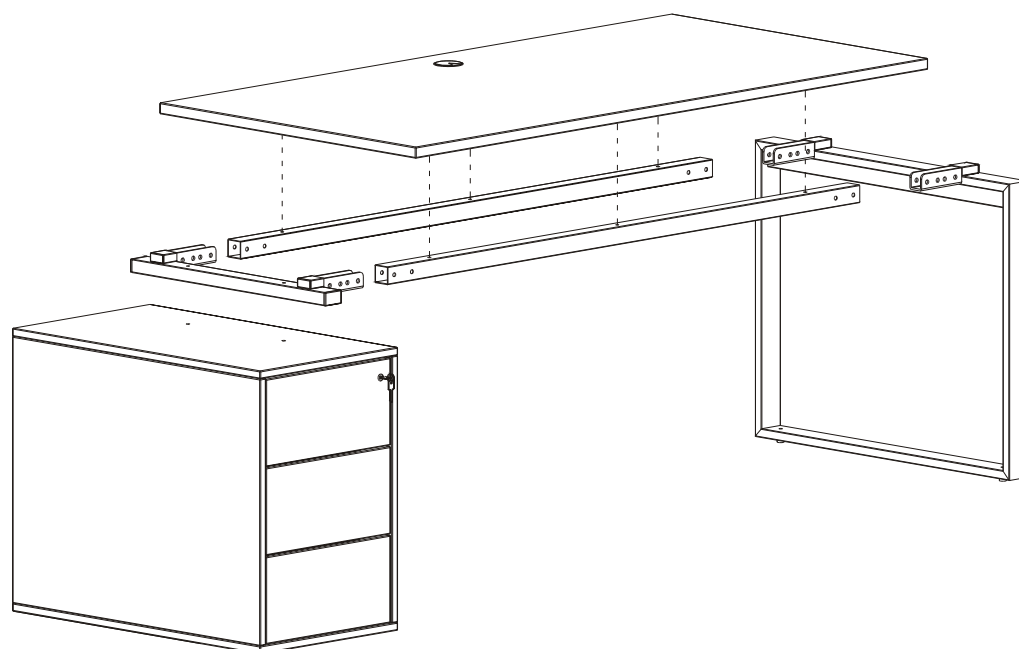
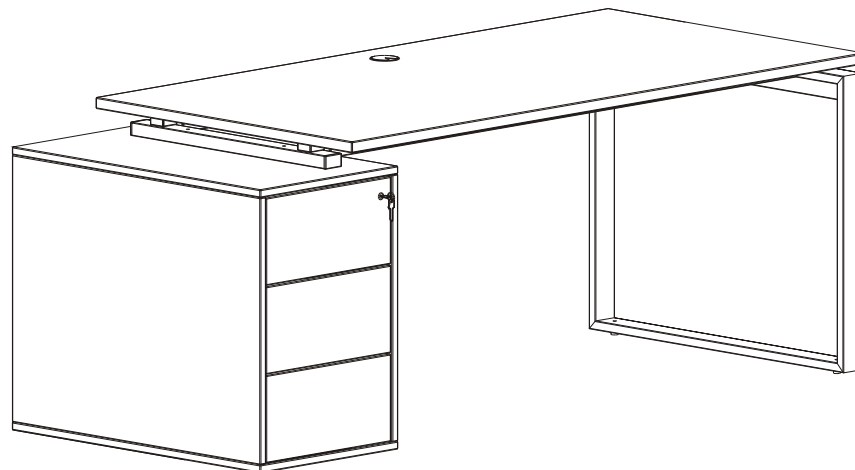

PRZYKŁADY KONSTRUKCJI BIUREK SYSTEMU PLURIS

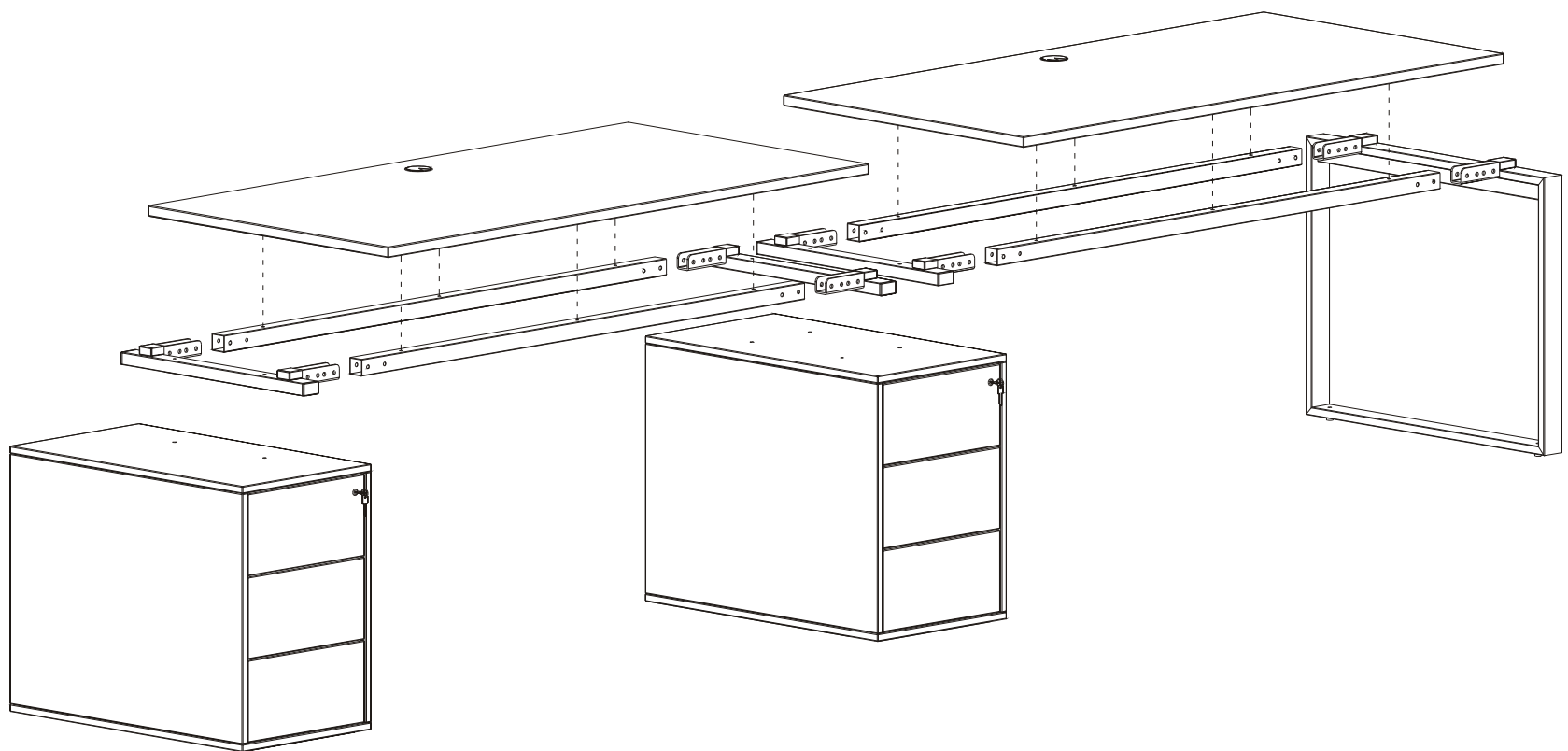
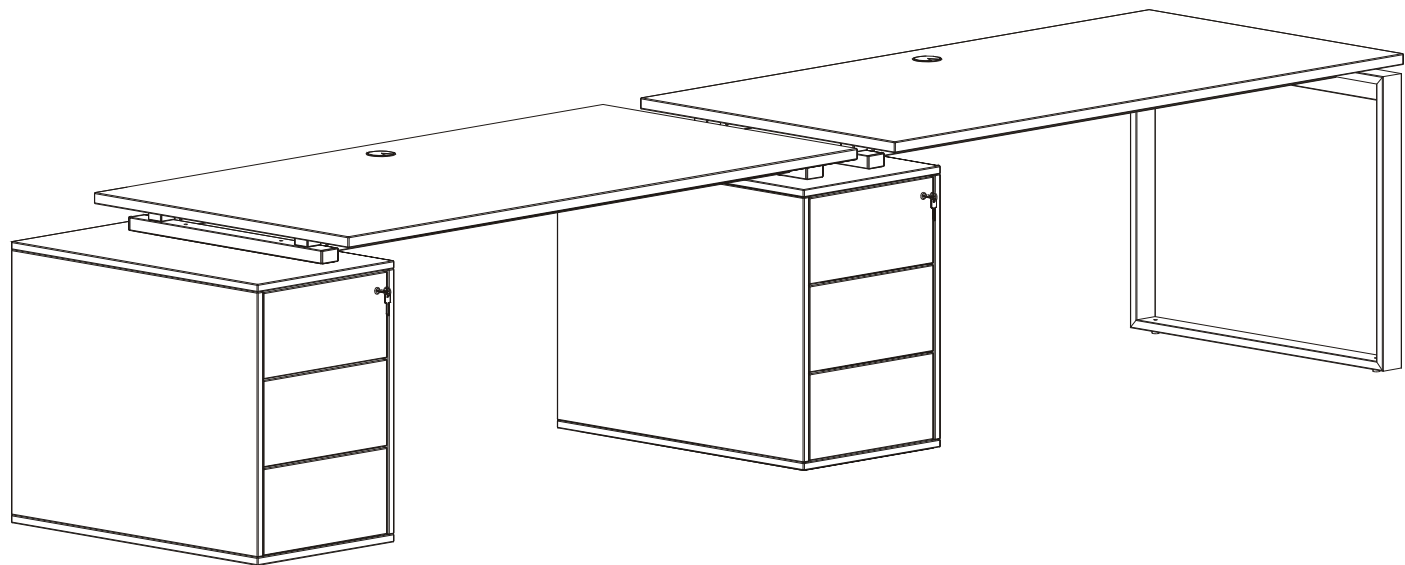



STELAŻE SYSTEMU PLURIS

BIURKA Z BLATEM POJEDYNCZYM

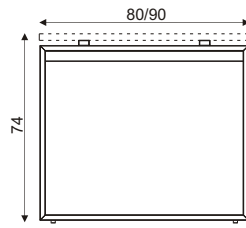

PROSTOKĄT

BIURKA Z BLATEM PODWÓJNYM

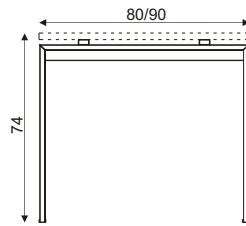
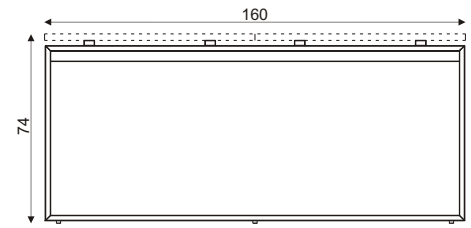

PROSTOKĄT OTWARTY

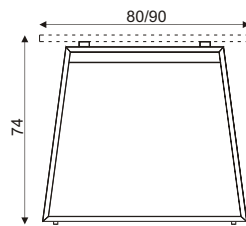
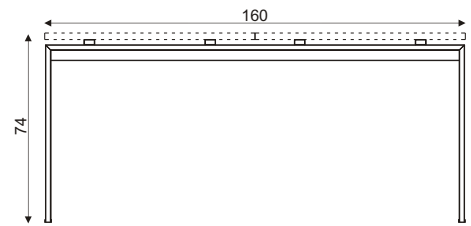

TRAPEZ

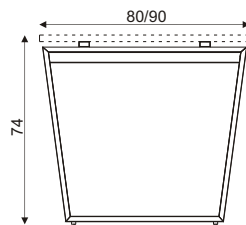
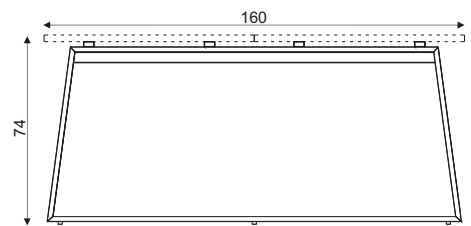

TRAPEZ ODWRÓCONY

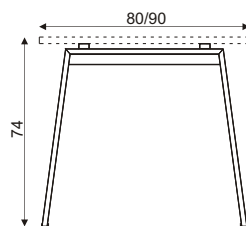
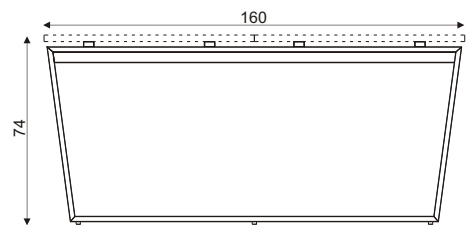



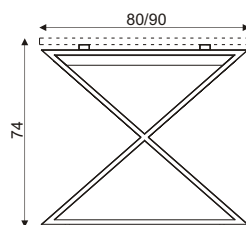
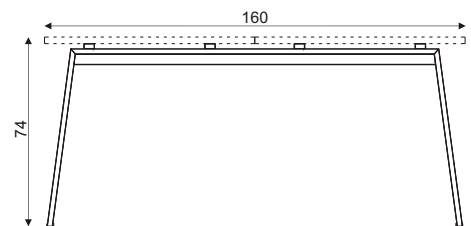









TRAPEZ OTWARTY





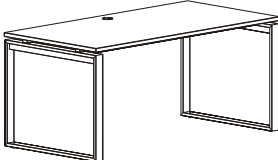

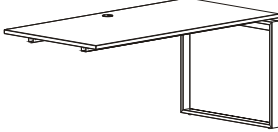
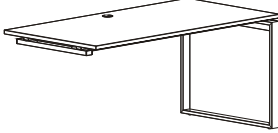

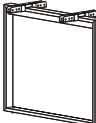
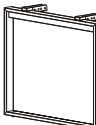





IKS

NIE WYSTĘPUJE



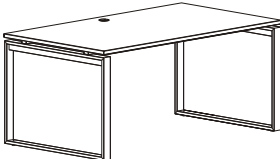

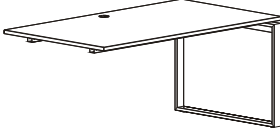
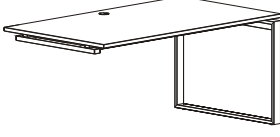

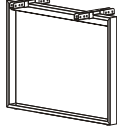
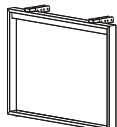



BIURKA PLURIS - BLATY POJEDYNCZE 80 CM

RYSUNEK	WYMIARY (cm)			SYMBOL	NAZWA I OPIS	DOSTĘPNE WARIANTY NOGI STELAŻA						
	Szer.	Głęb.	Wys.			bez nóg						
	120	80	74	ERB 102-X	Biuurko - blat pojedynczy głębokość 80 cm -blat z belkami podblatowymi.	●	×	×	×	×	×	×
	140			ERB 103-X		●	×	×	×	×	×	×
	160			ERB 104-X		●	×	×	×	×	×	×
	180			ERB 105-X		●	×	×	×	×	×	×
	200			ERB 106-X		●	×	×	×	×	×	×
	120	80	74	ERB 112-X	Biuurko - blat pojedynczy głębokość 80 cm -blat z belkami podblatowymi + 2 x wspornik na szafkę.	●	×	×	×	×	×	×
	140			ERB 113-X		●	×	×	×	×	×	×
	160			ERB 114-X		●	×	×	×	×	×	×
	180			ERB 115-X		●	×	×	×	×	×	×
	200			ERB 116-X		●	×	×	×	×	×	×
	120	80	74	ERB 122-X	Biuurko - blat pojedynczy głębokość 80 cm -blat z belkami podblatowymi + 2 x noga stelaża.	×	●	●	●	●	●	●
	140			ERB 123-X		×	●	●	●	●	●	●
	160			ERB 124-X		×	●	●	●	●	●	●
	180			ERB 125-X		×	●	●	●	●	●	●
	200			ERB 126-X		×	●	●	●	●	●	●
	120	80	74	ERB 132-X	Biuurko - blat pojedynczy głębokość 80 cm -blat z belkami podblatowymi + 1 x wspornik na szafkę.	●	×	×	×	×	×	×
	140			ERB 133-X		●	×	×	×	×	×	×
	160			ERB 134-X		●	×	×	×	×	×	×
	180			ERB 135-X		●	×	×	×	×	×	×
	200			ERB 136-X		●	×	×	×	×	×	×
	120	80	74	ERB 142-X	Biuurko - blat pojedynczy głębokość 80 cm -blat z belkami podblatowymi + 1 x noga stelaża.	×	●	●	●	●	●	●
	140			ERB 143-X		×	●	●	●	●	●	●
	160			ERB 144-X		×	●	●	●	●	●	●
	180			ERB 145-X		×	●	●	●	●	●	●
	200			ERB 146-X		×	●	●	●	●	●	●
	120	80	74	ERB 152-X	Biuurko - blat pojedynczy głębokość 80 cm -blat z belkami podblatowymi + 1 x noga stelaża +1 x wspornik na szafkę.	×	●	●	●	●	●	●
	140			ERB 153-X		×	●	●	●	●	●	●
	160			ERB 154-X		×	●	●	●	●	●	●
	180			ERB 155-X		×	●	●	●	●	●	●
	200			ERB 156-X		×	●	●	●	●	●	●
				ERB 160-X	Elementy dodatkowe - do blatu pojedynczego 80 cm - wspornik na szafkę.	●	×	×	×	×	×	×
				ERB 170-X	Elementy dodatkowe - do blatu pojedynczego 80 cm - noga stelaża pośrodkowa.	×	●	●	●	●	●	●
				ERB 180-X	Elementy dodatkowe - do blatu pojedynczego 80 cm - noga stelaża krańcowa.	×	●	●	●	●	●	●



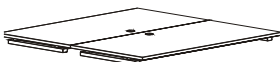
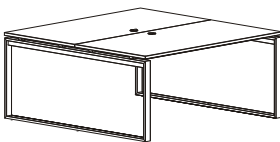
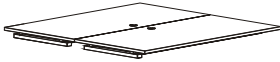
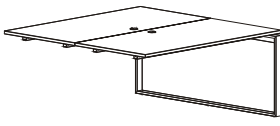
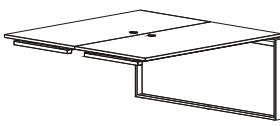









**BIURKA PLURIS - BLATY POJEDYNCZE 90 CM**

RYSUNEK	WYMIARY (cm)			SYMBOL	NAZWA I OPIS	DOSTĘPNE WARIANTY NOGI STELAŻA							
	Szer.	Głęb.	Wys.			bez nóg							
						0	1	2	3	4	5	6	
	120	90	74	ERB 202-X	Biuurko - blat pojedynczy głębokość 90 cm -blat z belkami podblatowymi.	●	×	×	×	×	×	×	
	140			ERB 203-X		●	×	×	×	×	×	×	×
	160			ERB 204-X		●	×	×	×	×	×	×	×
	180			ERB 205-X		●	×	×	×	×	×	×	×
	200			ERB 206-X		●	×	×	×	×	×	×	×
	120	90	74	ERB 212-X	Biuurko - blat pojedynczy głębokość 90 cm -blat z belkami podblatowymi + 2 x wspornik na szafkę.	●	×	×	×	×	×	×	
	140			ERB 213-X		●	×	×	×	×	×	×	×
	160			ERB 214-X		●	×	×	×	×	×	×	×
	180			ERB 215-X		●	×	×	×	×	×	×	×
	200			ERB 216-X		●	×	×	×	×	×	×	×
	120	90	74	ERB 222-X	Biuurko - blat pojedynczy głębokość 90 cm -blat z belkami podblatowymi + 2 x noga stelaża.	×	●	●	●	●	●	●	
	140			ERB 223-X		×	●	●	●	●	●	●	●
	160			ERB 224-X		×	●	●	●	●	●	●	●
	180			ERB 225-X		×	●	●	●	●	●	●	●
	200			ERB 226-X		×	●	●	●	●	●	●	●
	120	90	74	ERB 232-X	Biuurko - blat pojedynczy głębokość 90 cm -blat z belkami podblatowymi + 1 x wspornik na szafkę.	●	×	×	×	×	×	×	
	140			ERB 233-X		●	×	×	×	×	×	×	×
	160			ERB 234-X		●	×	×	×	×	×	×	×
	180			ERB 235-X		●	×	×	×	×	×	×	×
	200			ERB 236-X		●	×	×	×	×	×	×	×
	120	90	74	ERB 242-X	Biuurko - blat pojedynczy głębokość 90 cm -blat z belkami podblatowymi + 1 x noga stelaża.	×	●	●	●	●	●	●	
	140			ERB 243-X		×	●	●	●	●	●	●	●
	160			ERB 244-X		×	●	●	●	●	●	●	●
	180			ERB 245-X		×	●	●	●	●	●	●	●
	200			ERB 246-X		×	●	●	●	●	●	●	●
	120	90	74	ERB 252-X	Biuurko - blat pojedynczy głębokość 90 cm -blat z belkami podblatowymi + 1 x noga stelaża +1 x wspornik na szafkę.	×	●	●	●	●	●	●	
	140			ERB 253-X		×	●	●	●	●	●	●	●
	160			ERB 254-X		×	●	●	●	●	●	●	●
	180			ERB 255-X		×	●	●	●	●	●	●	●
	200			ERB 256-X		×	●	●	●	●	●	●	●
				ERB 260-X	Elementy dodatkowe - do blatu pojedynczego 90 cm - wspornik na szafkę.	●	×	×	×	×	×	×	
				ERB 270-X	Elementy dodatkowe - do blatu pojedynczego 90 cm - noga stelaża pośrednia.	×	●	●	●	●	●	●	
				ERB 280-X	Elementy dodatkowe - do blatu pojedynczego 90 cm - noga stelaża krańcowa.	×	●	●	●	●	●	●	

BIURKA PLURIS - BLATY PODWÓJNE 160 CM

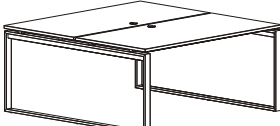
RYSUNEK	WYMIARY (cm)			SYMBOL	NAZWA I OPIS	DOSTĘPNE WARIANTY NOGI STELAŻA							
	Szer.	Głęb.	Wys.			bez nóg							
						0	1	2	3	4	5	6	
	120	160	74	ERB 502-X	Biuurko - blat podwójny głębokość 160 cm - blat z belkami podblatowymi.	●	×	×	×	×	×	×	
	140			ERB 503-X		●	×	×	×	×	×	×	×
	160			ERB 504-X		●	×	×	×	×	×	×	×
	180			ERB 505-X		●	×	×	×	×	×	×	×
	200			ERB 506-X		●	×	×	×	×	×	×	×
	120	160	74	ERB 512-X	Biuurko - blat podwójny głębokość 160 cm - blat z belkami podblatowymi + 2 x wspornik na szafkę.	●	×	×	×	×	×	×	
	140			ERB 513-X		●	×	×	×	×	×	×	×
	160			ERB 514-X		●	×	×	×	×	×	×	×
	180			ERB 515-X		●	×	×	×	×	×	×	×
	200			ERB 516-X		●	×	×	×	×	×	×	×
	120	160	74	ERB 522-X	Biuurko - blat podwójny głębokość 160 cm - blat z belkami podblatowymi + 2 x noga stelaża.	×	●	●	●	●	●	×	
	140			ERB 523-X		×	●	●	●	●	●	●	×
	160			ERB 524-X		×	●	●	●	●	●	●	×
	180			ERB 525-X		×	●	●	●	●	●	●	×
	200			ERB 526-X		×	●	●	●	●	●	●	×
	120	160	74	ERB 532-X	Biuurko - blat podwójny głębokość 160 cm - blat z belkami podblatowymi + 1 x wspornik na szafkę.	●	×	×	×	×	×	×	
	140			ERB 533-X		●	×	×	×	×	×	×	×
	160			ERB 534-X		●	×	×	×	×	×	×	×
	180			ERB 535-X		●	×	×	×	×	×	×	×
	200			ERB 536-X		●	×	×	×	×	×	×	×
	120	160	74	ERB 542-X	Biuurko - blat podwójny głębokość 160 cm - blat z belkami podblatowymi + 1 x noga stelaża.	×	●	●	●	●	●	×	
	140			ERB 543-X		×	●	●	●	●	●	●	×
	160			ERB 544-X		×	●	●	●	●	●	●	×
	180			ERB 545-X		×	●	●	●	●	●	●	×
	200			ERB 546-X		×	●	●	●	●	●	●	×
	120	160	74	ERB 552-X	Biuurko - blat podwójny głębokość 160 cm - blat z belkami podblatowymi + 1 x noga stelaża +1 x wspornik na szafkę.	×	●	●	●	●	●	×	
	140			ERB 553-X		×	●	●	●	●	●	●	×
	160			ERB 554-X		×	●	●	●	●	●	●	×
	180			ERB 555-X		×	●	●	●	●	●	●	×
	200			ERB 556-X		×	●	●	●	●	●	●	×
				ERB 560-X	Elementy dodatkowe - do blatu podwójnego 160 cm - wspornik na szafkę.	●	×	×	×	×	×	×	
				ERB 570-X	Elementy dodatkowe - do blatu odwójnego 160 cm - noga stelaża pośrednia.	×	●	●	●	●	●	×	
				ERB 580-X	Elementy dodatkowe - do blatu podwójnego 160 cm - noga stelaża krańcowa.	×	●	●	●	●	●	×	

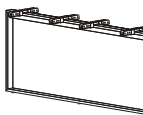
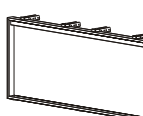

**BIURKA PLURIS - BLATY PODWÓJNE 160 CM Z SZCZELINĄ NA ŚCIANKĘ**

RYSUNEK	WYMIARY (cm)			SYMBOL	NAZWA I OPIS	DOSTĘPNE WARIANTY NOGI STELAŻA							
	Szer.	Głęb.	Wys.			bez nóg							
						0	1	2	3	4	5	6	
	120	160	74	ERB 602-X	Biurko - blat podwójny głębokość 160 cm z szczeliną na ściankę - blat z belkami podblatowymi.	●	×	×	×	×	×	×	
	140			ERB 603-X		●	×	×	×	×	×	×	×
	160			ERB 604-X		●	×	×	×	×	×	×	×
	180			ERB 605-X		●	×	×	×	×	×	×	×
	200			ERB 606-X		●	×	×	×	×	×	×	×
	120	160	74	ERB 612-X	Biurko - blat podwójny głębokość 160 cm z szczeliną na ściankę - blat z belkami podblatowymi + 2 x wspornik na szafkę.	●	×	×	×	×	×	×	
	140			ERB 613-X		●	×	×	×	×	×	×	×
	160			ERB 614-X		●	×	×	×	×	×	×	×
	180			ERB 615-X		●	×	×	×	×	×	×	×
	200			ERB 616-X		●	×	×	×	×	×	×	×
	120	160	74	ERB 622-X	Biurko - blat podwójny głębokość 160 cm z szczeliną na ściankę - blat z belkami podblatowymi + 2 x noga stelaża.	×	●	●	●	●	●	×	
	140			ERB 623-X		×	●	●	●	●	●	●	×
	160			ERB 624-X		×	●	●	●	●	●	●	×
	180			ERB 625-X		×	●	●	●	●	●	●	×
	200			ERB 626-X		×	●	●	●	●	●	●	×
	120	160	74	ERB 632-X	Biurko - blat podwójny głębokość 160 cm z szczeliną na ściankę - blat z belkami podblatowymi + 1 x wspornik na szafkę.	●	×	×	×	×	×	×	
	140			ERB 633-X		●	×	×	×	×	×	×	×
	160			ERB 634-X		●	×	×	×	×	×	×	×
	180			ERB 635-X		●	×	×	×	×	×	×	×
	200			ERB 636-X		●	×	×	×	×	×	×	×
	120	160	74	ERB 642-X	Biurko - blat podwójny głębokość 160 cm z szczeliną na ściankę - blat z belkami podblatowymi + 1 x noga stelaża.	×	●	●	●	●	●	×	
	140			ERB 643-X		×	●	●	●	●	●	●	×
	160			ERB 644-X		×	●	●	●	●	●	●	×
	180			ERB 645-X		×	●	●	●	●	●	●	×
	200			ERB 646-X		×	●	●	●	●	●	●	×
	120	160	74	ERB 652-X	Biurko - blat podwójny głębokość 160 cm z szczeliną na ściankę - blat z belkami podblatowymi + 1 x noga stelaża + 1 x wspornik na szafkę.	×	●	●	●	●	●	×	
	140			ERB 653-X		×	●	●	●	●	●	●	×
	160			ERB 654-X		×	●	●	●	●	●	●	×
	180			ERB 655-X		×	●	●	●	●	●	●	×
	200			ERB 656-X		×	●	●	●	●	●	●	×
				ERB 660-X	Elementy dodatkowe - do blatu podwójnego 160 cm z szczeliną na ściankę - wspornik na szafkę.	●	×	×	×	×	×	×	
				ERB 670-X	Elementy dodatkowe - do blatu podwójnego 160 cm z szczeliną na ściankę - noga stelaża pośrednia.	×	●	●	●	●	●	×	
				ERB 680-X	Elementy dodatkowe - do blatu podwójnego 160 cm z szczeliną na ściankę - noga stelaża końcowa.	×	●	●	●	●	●	×	

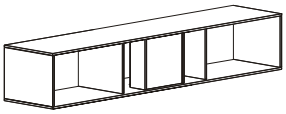
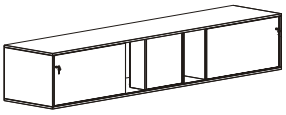
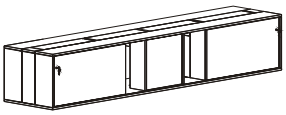
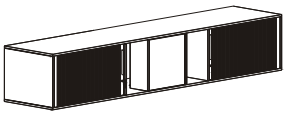
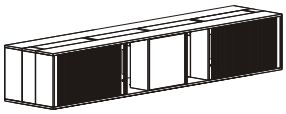
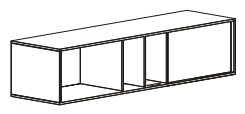
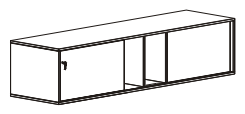
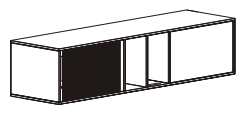

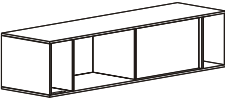
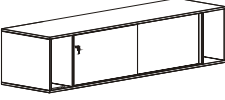
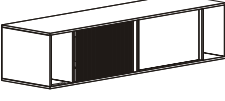
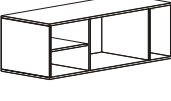
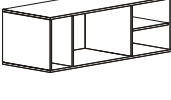
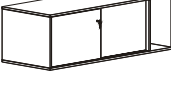
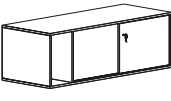

**SZAFKI PODBIURKOWE**

RYSUNEK	WYMIARY (cm)			SYMBOL	NAZWA I OPIS	
	Szer.	Głęb.	Wys.			
	260	55	47,5	<b>EBU 111-0</b>	Szafka do biurek z blatem podwójnym jednostronna -otwarta-wnęka na komputer o wymiarach 23x53x43.	●
	260	55	47,5	<b>EBU 121-0</b>	Szafka do biurek z blatem podwójnym jednostronna -zamykana drzwi przesuwne- wnęka na komputer o wymiarach 23x53x43.	●
	260	55	47,5	<b>EBU 121-1</b>	Szafka do biurek z blatem podwójnym jednostronna -zamykana drzwi przesuwne- szafka z systemem elektryfikacji-wnęka na komputer o wymiarach 23x53x43.	●
	260	55	47,5	<b>EBU 131-0</b>	Szafka do biurek z blatem podwójnym jednostronna -zamykana, zamknięcie żaluzjowe- wnęka na komputer o wymiarach 23x53x43.	●
	260	55	47,5	<b>EBU 131-1</b>	Szafka do biurek z blatem podwójnym jednostronna -zamykana, zamknięcie żaluzjowe, - szafka z systemem elektryfikacji- wnęka na komputer o wymiarach 23x53x43.	●
	200	55	47,5	<b>EBU 212-0</b>	Szafka do dwóch biurek dwustronna symetryczna- otwarta- wnęka na komputer o wymiarach 23x53x43.	●
	200	55	47,5	<b>EBU 222-0</b>	Szafka do dwóch biurek dwustronna symetryczna-zamykana drzwi przesuwne- wnęka na komputer o wymiarach 23x53x43.	●
	200	55	47,5	<b>EBU 232-1</b>	Szafka do dwóch biurek dwustronna symetryczna- zamykana, zamknięcie żaluzjowe- wnęka na komputer o wymiarach 23x53x43.	●

**SZAFKI PODBIURKOWE**

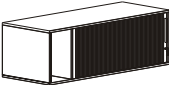
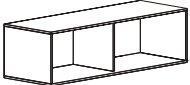
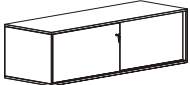

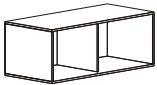

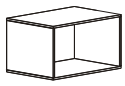

RYSUNEK	WYMIARY (cm)			SYMBOL	NAZWA I OPIS	
	Szer.	Głęb.	Wys.			
	200	55	47,5	<b>EBU 312-0</b>	Szafka do dwóch biurek dwustronna asymetryczna -otwarta- wnęka na komputer o wymiarach 23x53x43.	●
	200	55	47,5	<b>EBU 322-0</b>	Szafka do dwóch biurek dwustronna asymetryczna - zamykana drzwi przesuwne- wnęka na komputer o wymiarach 23x53x43.	●
	200	55	47,5	<b>EBU 332-0</b>	Szafka do dwóch biurek dwustronna asymetryczna- zamykana, zamknięcie żaluzjowe- wnęka na komputer o wymiarach 23x53x43.	●
	140	55	47,5	<b>EBU 414-L</b>	Szafka do pojedynczego biurka- otwarta- lewa- wnęka na komputer o wymiarach 23x53x43.	●
	140	55	47,5	<b>EBU 414-P</b>	Szafka do pojedynczego biurka- otwarta- prawa- wnęka na komputer o wymiarach 23x53x43.	●
	140	55	47,5	<b>EBU 424-L</b>	Szafka do pojedynczego biurka- zamykana drzwi przesuwne- lewa- wnęka na komputer o wymiarach 23x53x43.	●
	140	55	47,5	<b>EBU 424-P</b>	Szafka do pojedynczego biurka- zamykana drzwi przesuwne- prawa- wnęka na komputer o wymiarach 23x53x43.	●
	140	55	47,5	<b>EBU 434-L</b>	Szafka do pojedynczego biurka- zamykana, zamknięcie żaluzjowe,- lewa- wnęka na komputer o wymiarach 23x53x43.	●

**SZAFKI PODBIURKOWE**

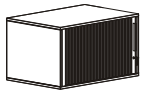
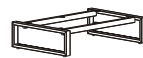

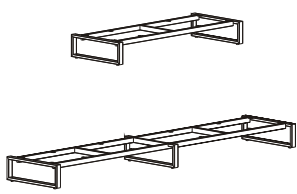
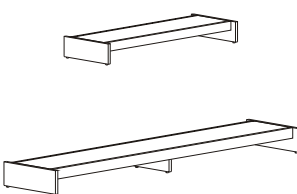





RYSUNEK	WYMIARY (cm)			SYMBOL	NAZWA I OPIS	
	Szer.	Głęb.	Wys.			
	140	55	47,5	<b>EBU 434-P</b>	Szafka do pojedynczego biurka- zamykana, zamknięcie żaluzjowe- prawa- wnęka na komputer o wymiarach 23x53x43.	●
	160	55	47,5	<b>EBU 513-0</b>	Szafka dopełniająca- otwarta- 160 cm.	●
	160	55	47,5	<b>EBU 523-0</b>	Szafka dopełniająca- zamykana drzwi przesuwne- 160 cm.	●
	160	55	47,5	<b>EBU 533-0</b>	Szafka dopełniająca- zamykana, zamknięcie żaluzjowe-160 cm.	●
	120	55	47,5	<b>EBU 515-0</b>	Szafka dopełniająca- otwarta-120 cm.	●
	120	55	47,5	<b>EBU 525-0</b>	Szafka dopełniająca- zamykana drzwi przesuwne-120 cm.	●
	120	55	47,5	<b>EBU 535-0</b>	Szafka dopełniająca- zamykana, zamknięcie żaluzjowe-120 cm.	●
	80	55	47,5	<b>EBU 516-0</b>	Szafka dopełniająca- otwarta- 80 cm.	●



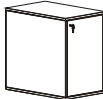

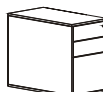



**SZAFKI PODBIURKOWE**

RYSUNEK	WYMIARY (cm)			SYMBOL	NAZWA I OPIS	
	Szer.	Głęb.	Wys.			
	80	55	47,5	<b>EBU 536-0</b>	Szafka dopełniająca- zamykana, zamknięcie żaluzjowe- 80 cm.	●
	80	54,6	19	<b>EBU 606-3</b>	Cokół do szafki podbiurkowej- konstrukcja metalowa.	●
	120	54,6	19	<b>EBU 605-3</b>		
	80	54,6	19	<b>EBU 606-4</b>	Cokół do szafki podbiurkowej- konstrukcja płytynowa.	●
	120	54,6	19	<b>EBU 605-4</b>		
	140	54,6	19	<b>EBU 604-3</b>	Cokół do szafki podbiurkowej- konstrukcja metalowa (dla cokołu EBU 601-3, EBU 602-3 dodatkowa noga pośrodku).	●
	160	54,6	19	<b>EBU 603-3</b>		
	200	54,6	19	<b>EBU 602-3</b>		
	260	54,6	19	<b>EBU 601-3</b>		
	140	54,6	19	<b>EBU 604-4</b>	Cokół do szafki podbiurkowej- konstrukcja płytynowa (dla cokołu EBU 601-4, EBU 602-4, EBU 603-4 dodatkowa noga pośrodku).	●
	160	54,6	19	<b>EBU 603-4</b>		
	200	54,6	19	<b>EBU 602-4</b>		
	260	54,6	19	<b>EBU 601-4</b>		
	42,8	41,4	43,4	<b>EBU 760-0</b>	Kaseta do montażu w szafkach podbiurkowych- zamykana drzwiczki (zamek, mechanizm "push to open").	●
	42,8	41,4	43,4	<b>EBU 770-5</b>	Kaseta do montażu w szafkach podbiurkowych- dwie szuflady (zamek centralny, mechanizm "push to open")- szuflady Multi Tech na prowadnicach rolkowych.	●
	42,8	41,4	43,4	<b>EBU 770-6</b>	Kaseta do montażu w szafkach podbiurkowych- dwie szuflady (zamek centralny, mechanizm "push to open")- szuflady System Top 2000 na prowadnicach łożyskowych.	
	23,5	2	43,7	<b>EBU 900-0</b>	Osłona tylnej części wnęki na komputer, wykonana ze stali perforowanej.	●

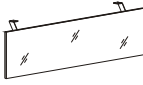
KONTENERY I SZAFKI NA KOMPUTER

RYSUNEK	WYMIARY (cm)			SYMBOL	NAZWA I OPIS	
	Szer.	Głęb.	Wys.			
	26,6	77,5	66,5	<b>EBK 150-0</b>	Szafka podbiurkowa przeznaczona do montażu blatu- otwarta, pojedyncza na komputer.	●
	51,4	77,5	66,5	<b>EBK 160-0</b>	Szafka podbiurkowa przeznaczona do montażu blatu- otwarta, podwójna na komputer.	●
	43	77,5	66,5	<b>EBK 120-0</b>	Szafka podbiurkowa przeznaczona do montażu blatu- zamykana drzwiczkami (zamek, mechanizm "push to open").	●
	43	77,5	66,5	<b>EBK 131-0</b>	Kontener podbiurkowy przeznaczony do montażu blatu- z szufladami (zamek centralny, mechanizm "push to open")- szuflady Multi Tech na prowadnicach rolkowych- uwaga: głębokość szuflad 50 cm.	●
				<b>EBK 132-0</b>	Kontener podbiurkowy przeznaczony do montażu blatu- z szufladami (zamek centralny, mechanizm "push to open" - szuflady metalowe System Top 2000 na prowadnicach łożyskowych- głębokość szuflad 71,4 cm.	
	43	77,5	66,5	<b>EBK 131-1</b>	Kontener podbiurkowy przeznaczony do montażu blatu- z szufladami (zamek centralny, mechanizm "push to open"- szuflady Multi Tech na prowadnicach rolkowych-dolna szuflada na teczki zawieszane- uwaga: głębokość szuflad 50 cm.	●
				<b>EBK 132-1</b>	Kontener podbiurkowy przeznaczony do montażu blatu- z szufladami (zamek centralny, mechanizm "push to open"- szuflady metalowe System Top 2000na prowadnicach łożyskowych- dolna szuflada na teczki zawieszane z funkcją pełnego wysuwu- głębokość szuflad 71,4 cm.	
	43	60	58,5	<b>EBK 210-0</b>	Szafka mobilna- otwarta.	●
	43	60	58,5	<b>EBK 220-0</b>	Szafka mobilna- zamykana drzwiczkami (zamek, mechanizm "push to open").	●
	43	60	58,5	<b>EBK 231-0</b>	Kontener mobilny- z szufladami (zamek centralny, mechanizm "push to open")- szuflady Multi Tech na prowadnicach rolkowych.	●
				<b>EBK 232-0</b>	Kontener mobilny- z szufladami (zamek centralny, mechanizm "push to open")- szuflady metalowe System Top 2000 na prowadnicach łożyskowych.	





**BLENDY FRONTOWE, PANELE ŚCIANEK I AKCESORIA**

RYSUNEK	WYMIARY (cm)			SYMBOL	NAZWA I OPIS	
	Szer.	Głęb.	Wys.			
	104	12	40	EBX 111-0	Blenda frontowa z płyty melaminowanej.	●
	124			EBX 112-0		
	144			EBX 113-0		
	164			EBX 114-0		
	184			EBX 115-0		
	104	12	40	EBX 121-0	Blenda frontowa z płyty melaminowanej, powierzchnia frontowa wyklejona szkłem lakobel.	●
	124			EBX 122-0		
	144			EBX 123-0		
	164			EBX 124-0		
	184			EBX 125-0		
	120	1,8	47,5	EBX 211-0	Panel ścianki dwustronny do montażu pomiędzy blatami biurk- z płyty melaminowanej, wysokość ponad blatem 43m.	●
	140			EBX 212-0		
	160			EBX 213-0		
	180			EBX 214-0		
	200			EBX 215-0		
	120	4	47,5	EBX 231-0	Panel ścianki dwustronny do montażu pomiędzy blatami biurk- z elementem tapicerowanym, wysokość ponad blatem 43cm.	●
	140			EBX 232-0		
	160			EBX 233-0		
	180			EBX 234-0		
	200			EBX 235-0		
	120	1,8	53	EBX 311-0	Panel ścianki jednostronny do montażu do pojedynczego blatu- z płyty melaminowanej, wysokość ponad blatem 43cm.	●
	140			EBX 312-0		
	160			EBX 313-0		
	180			EBX 314-0		
	200			EBX 315-0		
	120	4	53	EBX 331-0	Panel ścianki jednostronny do montażu do pojedynczego blatu- z elementem tapicerowanym, wysokość ponad blatem 43cm.	●
	140			EBX 332-0		
	160			EBX 333-0		
	180			EBX 334-0		
	200			EBX 335-0		
	120	2	6	EBX 401-0	Aluminiowa listwa na organizery mocowana do ścianki.	●
	140			EBX 402-0		
	160			EBX 403-0		
	180			EBX 404-0		
	200			EBX 405-0		
	34	25	45	LA41	Lampa COSY- lampa stanowiskowa z abażurem montowana na listwie na organizery , maksymalna moc żarówki 75 W.	●

**BLENDY FRONTOWE, PANELE ŚCIANEK I AKCESORIA**

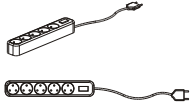
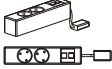
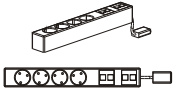
RYSUNEK	WYMIARY (cm)			SYMBOL	NAZWA I OPIS	
	Szer.	Głęb.	Wys.			
	34	25	7,5	<b>XB13</b>	Pojedyncza półka na pocztę i druki formatu A4.	●
	34	25	17	<b>XB14</b>	Podwójna półka na pocztę i druki formatu A4.	●
	27	25	20	<b>XB15</b>	Stojak na dokumenty i segregatory (trzy przegrody).	●
	23	25	24	<b>XB16</b>	Stojak na dokumenty pochły (trzy przegrody).	●
	8	7	12	<b>XB17</b>	Pojemnik na przybory do pisania.	●
	6	9	9	<b>XB19</b>	Stojak pod telefon komórkowy.	●
	23	47	54	<b>XC21</b>	Uchwyt na jednostkę centralną komputera. Metalowa ażurowa konstrukcja, montowana pod blatem biurka. Szerokość wewnętrzna 20 cm.	●
	25	40	18	<b>XC25</b>	Wózek pod jednostkę centralną komputera. Wykonany z blachy.	●

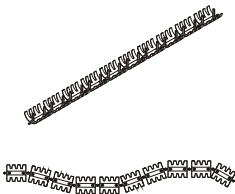
**BLENDY FRONTOWE, PANELE ŚCIANEK I AKCESORIA**

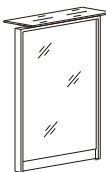
RYSUNEK	WYMIARY (cm)			SYMBOL	NAZWA I OPIS	
	Szer.	Głęb.	Wys.			
	34	6	6	<b>XB99</b>	Listwa zasilająca, wyposażona 5x230 V, wyłącznik zasilania, długość przewodu zasilającego 3m.	●
	22	5	4,5	<b>XB96</b>	Port z gniazdami do szafek z systemem elektryfikacji- wyposażenie 2x230V, 2xRJ45, długość przewodu 3m. -zgodność z NF C61-314	●
	32	5	4,5	<b>XB97</b>	Port z gniazdami do szafek z systemem elektryfikacji- wyposażenie 4x230V, 4xRJ45, długość przewodu 3m. -zgodność z NF C61-314	●
	6	6	75	<b>XB12</b>	Elastyczny pionowy kanał kablowy. Wykonany z plastiku koloru aluminium, mocowany pod blatem biurka.	●
	100	7	3	<b>XB20</b>	Elastyczny poziomy kanał kablowy. Prowadnica do poziomego prowadzenia przewodów, przykręcana pod blatem biurka. Wykonana z plastiku w kolorze aluminium. Zestaw składa się z 10 pojedynczych elementów łączonych przegubowo, dzięki czemu można prowadzić kable krzywoliniowo.	●
	100	9	9	<b>XB11</b>	Rynna kablowa. Wykonana z profilowanej blachy, montowana pod blatem biurka.	●
	25	40	42	<b>XB82</b>	Lampa ALYBRIS. Lampa biurkowa z kloszem wykonanym z mrożonego białego szkła. Klosz połączony z podstawą chromowaną za pomocą ramienia wykończonego drewnem.	●
	80	30	110	<b>XR91</b>	Dostawka recepcyjna do biurka, front i blat z płyty melaminowanej.	●
				<b>XR95</b>	Dostawka recepcyjna do biurka, front i blat wykończony szkłem lakobel.	

PRZYKŁADOWE ZESTAWY STANOWISK PRACY

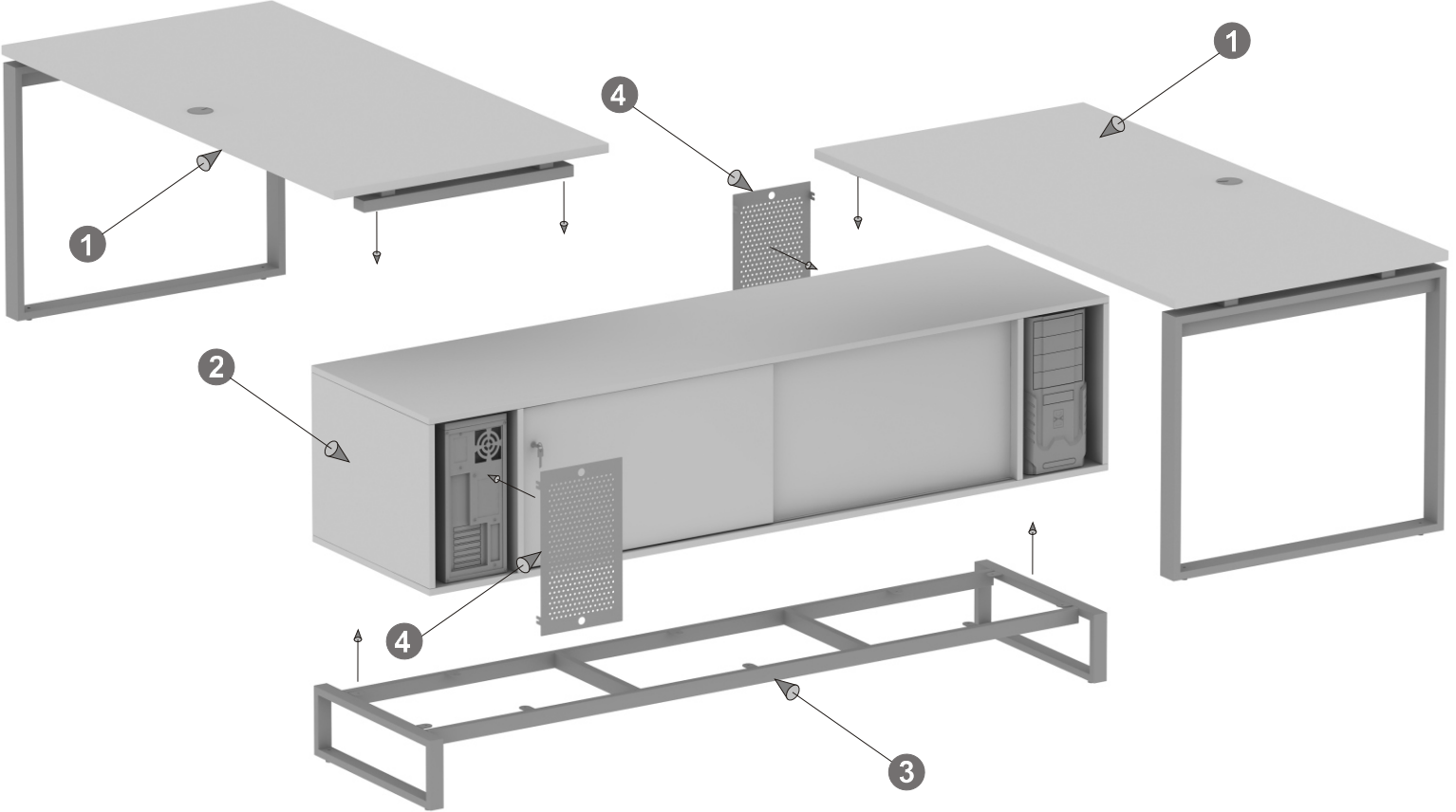
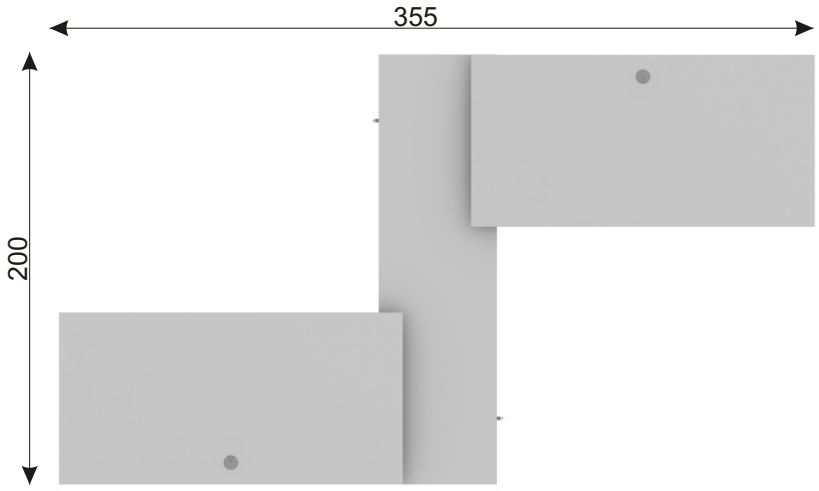
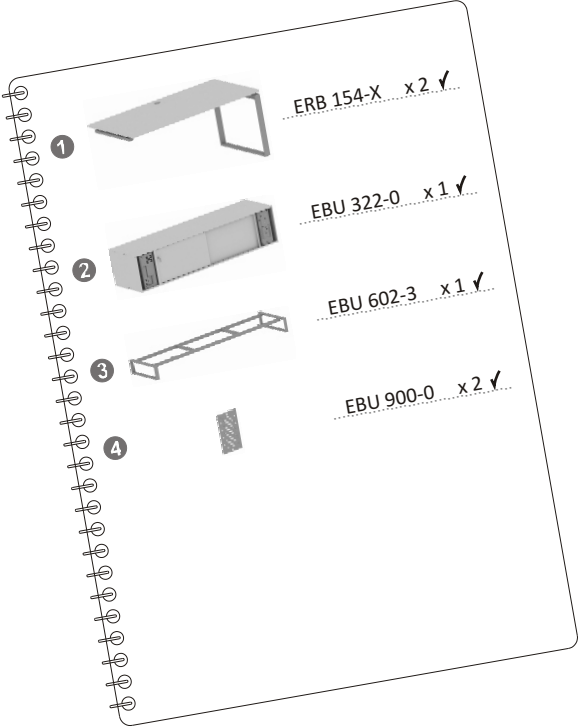
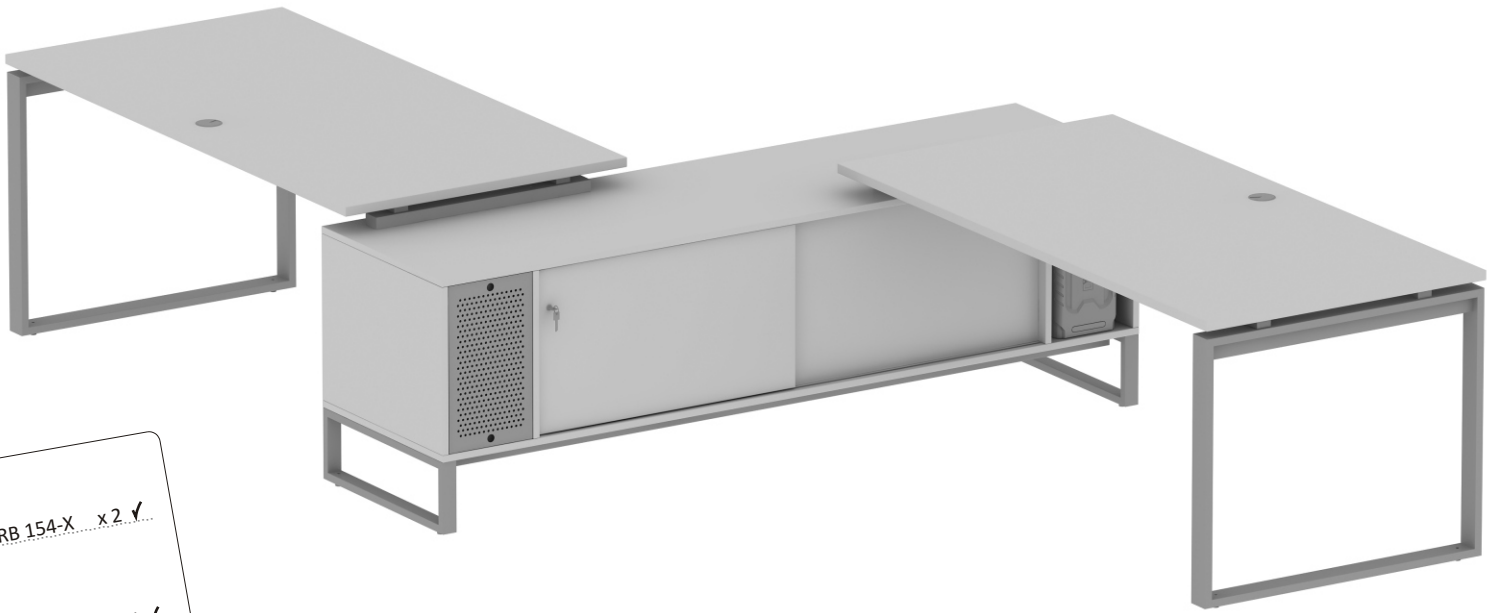

PRZYKŁADOWE ZESTAWY STANOWISK PRACY

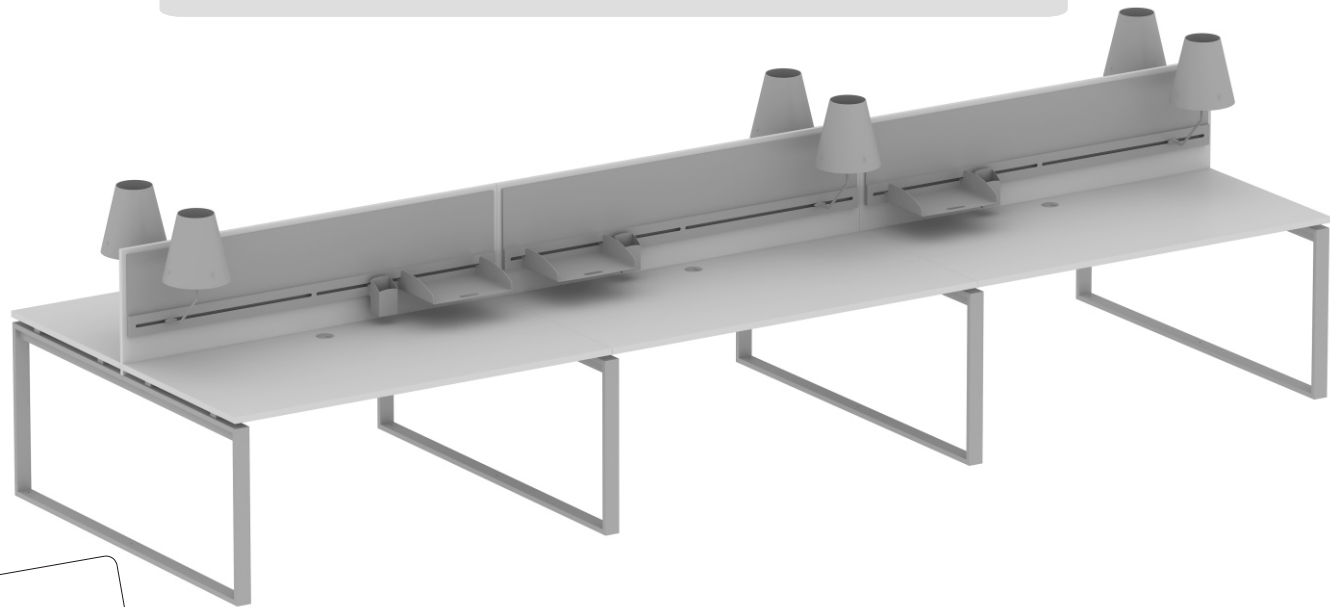

1		ERB 644-X x 2 ✓
2		ERB 604-X x 1 ✓
3		ERB 670-X x 2 ✓
4		EBX 233-0 x 3 ✓
5		EBX 403-0 x 6 ✓
6		LA 41 x 6 ✓
7		XB 13 x 6 ✓
8		XB 17 x 6 ✓

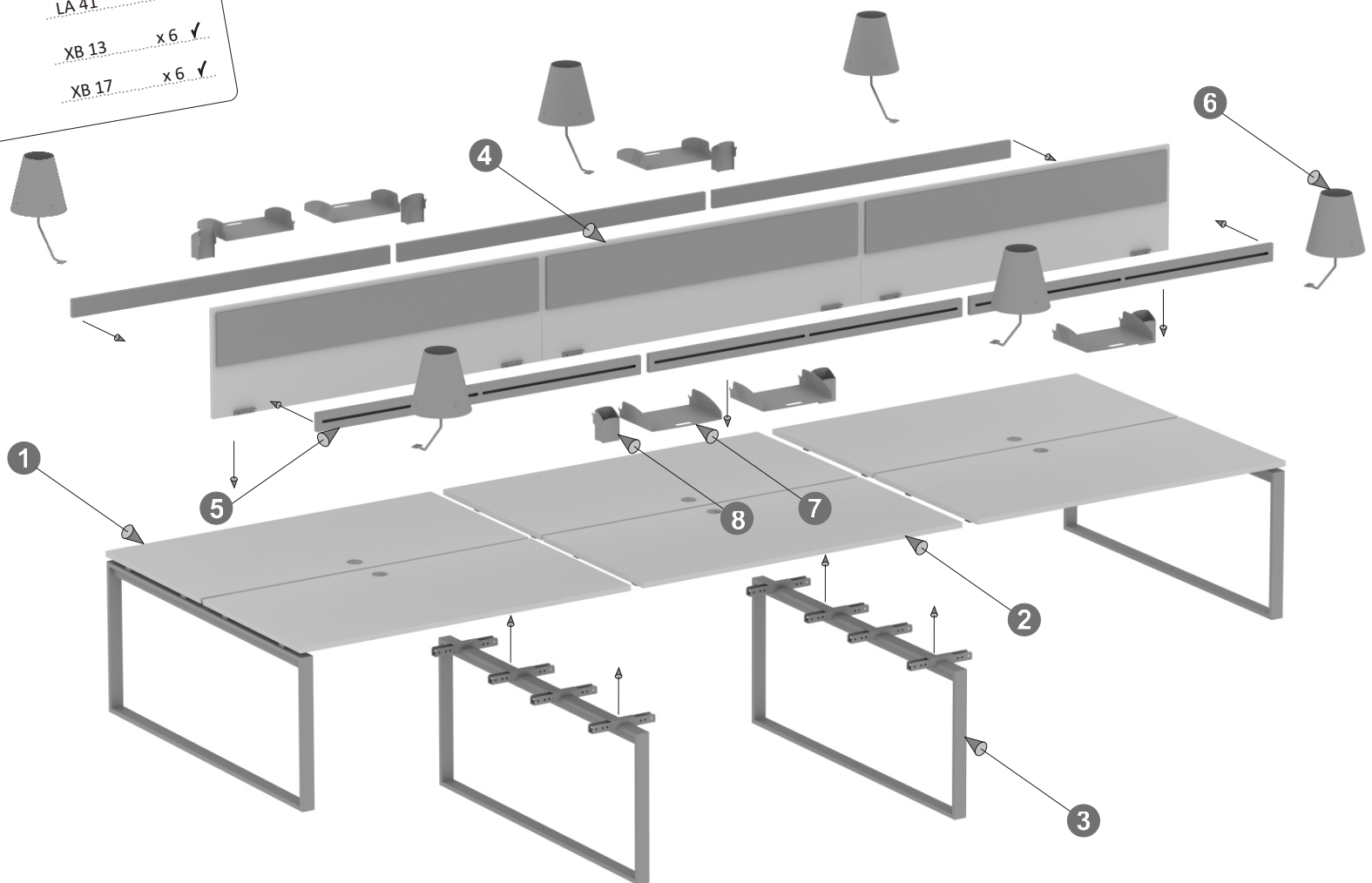
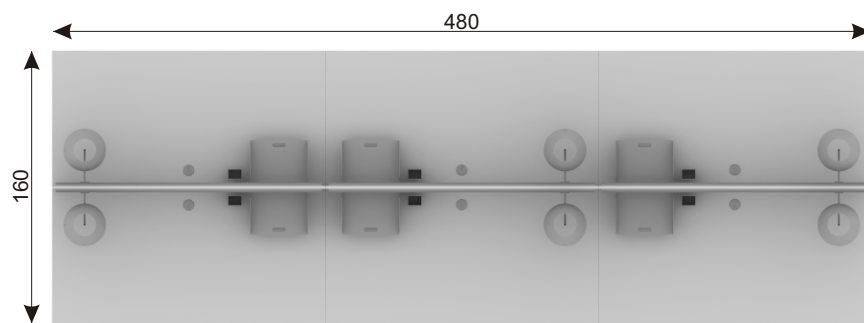

PRZYKŁADOWE ZESTAWY STANOWISK PRACY

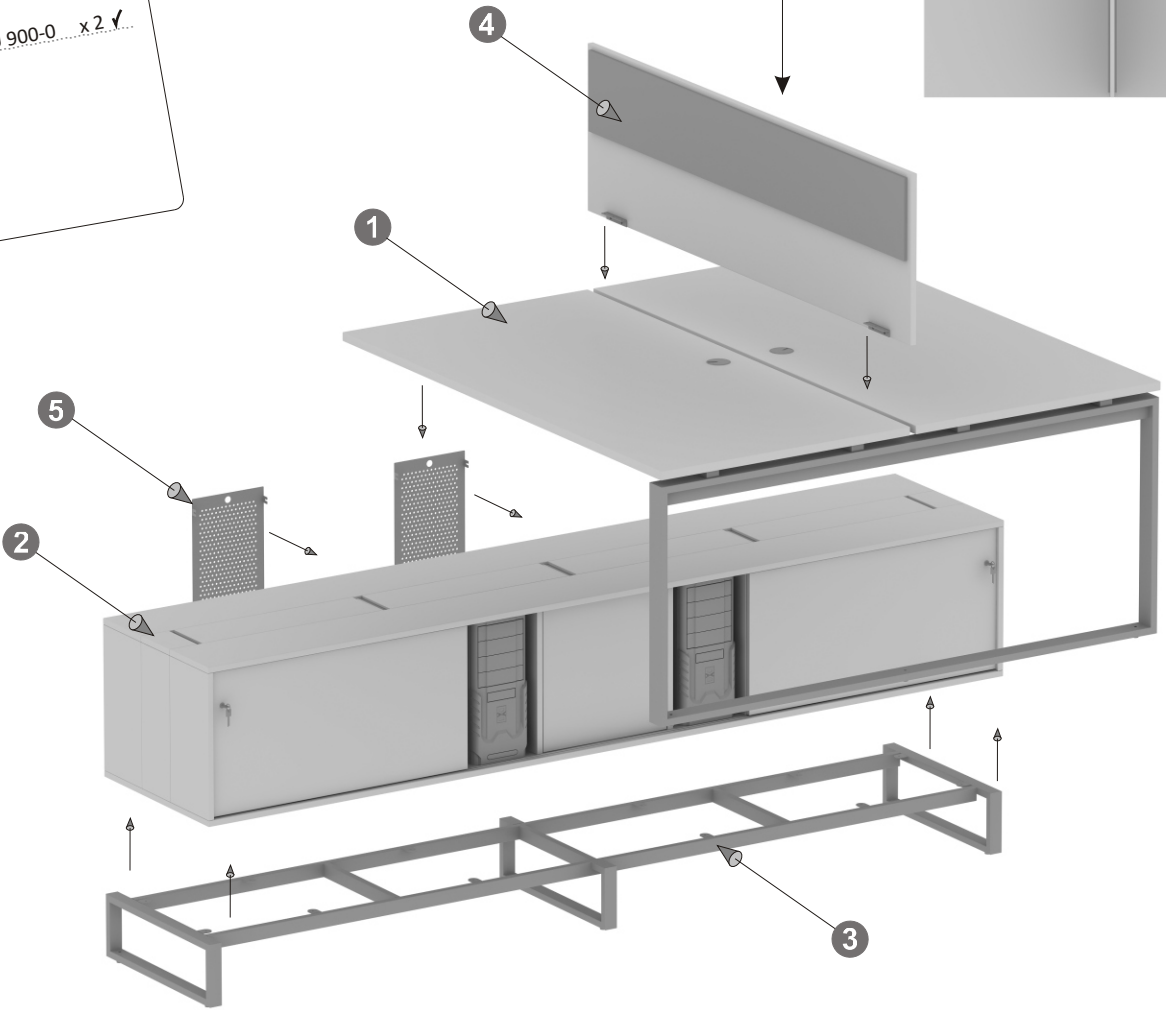
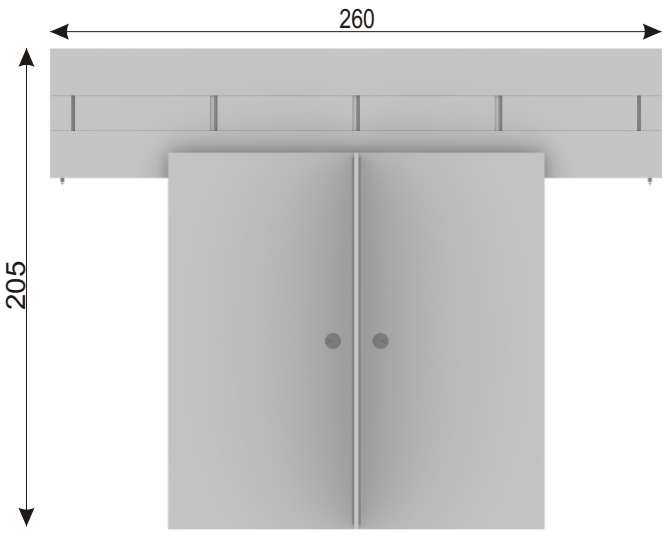
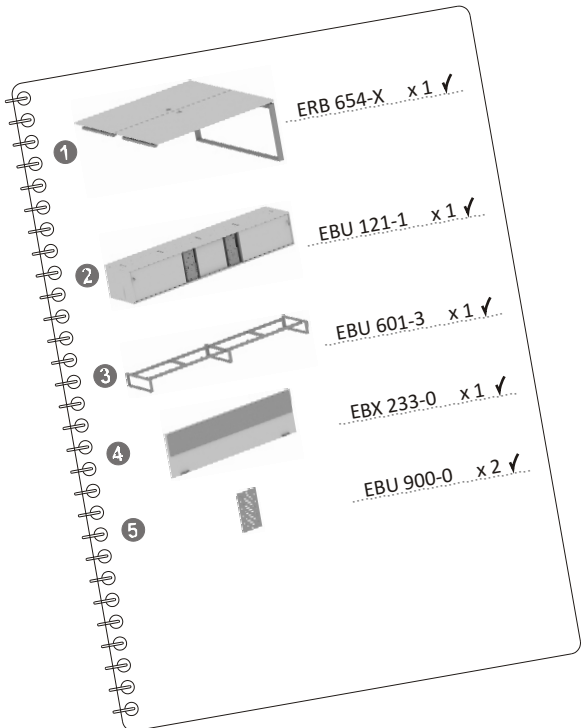





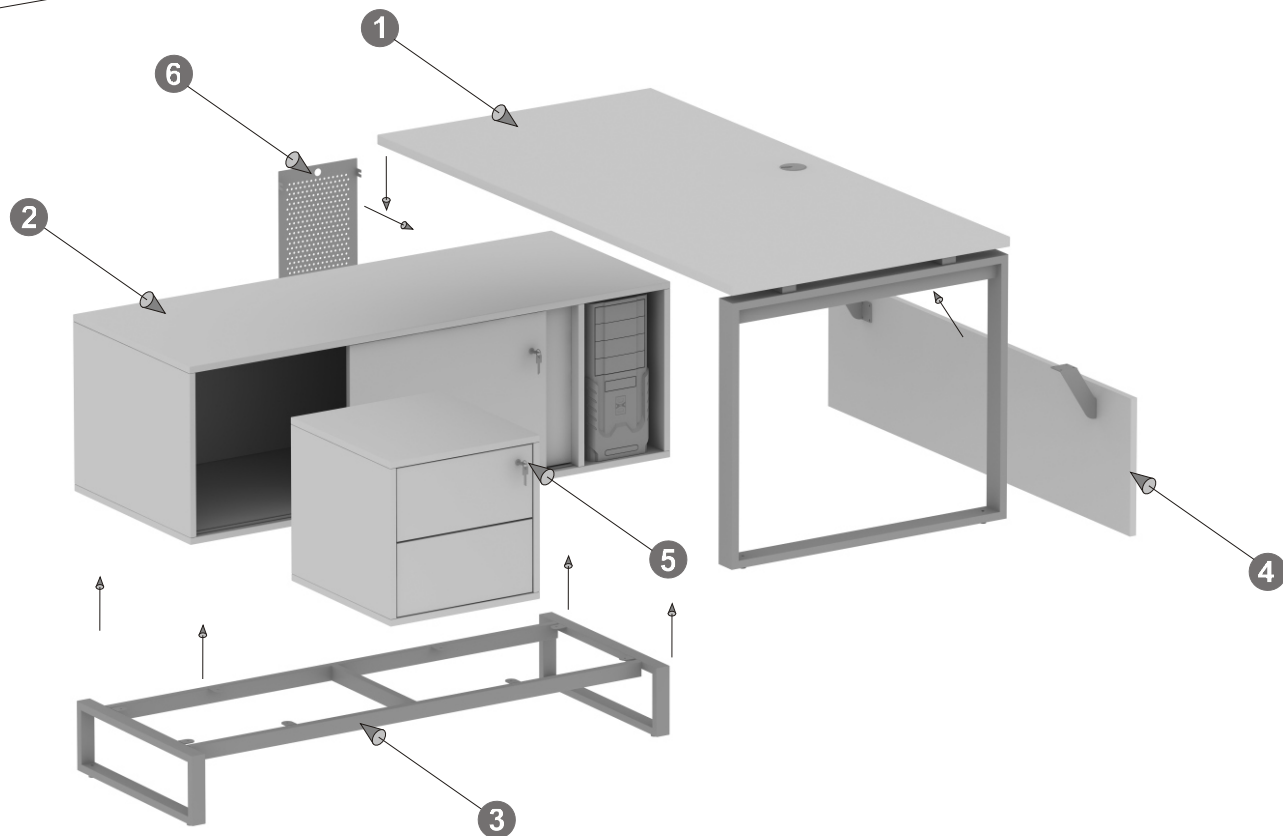
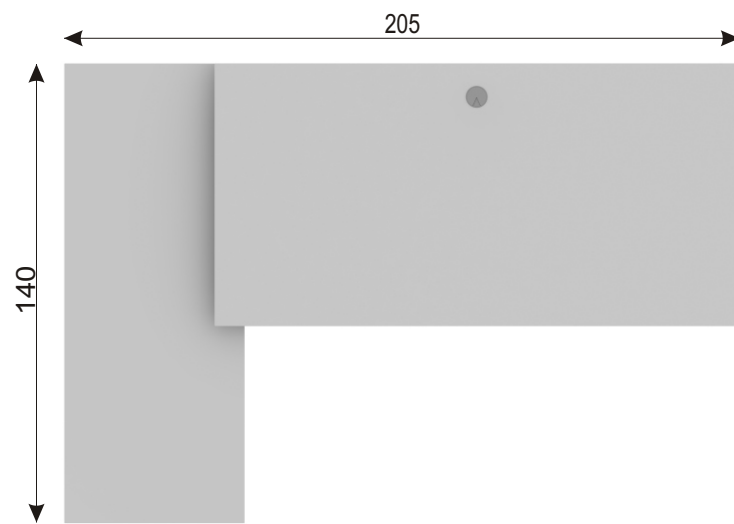
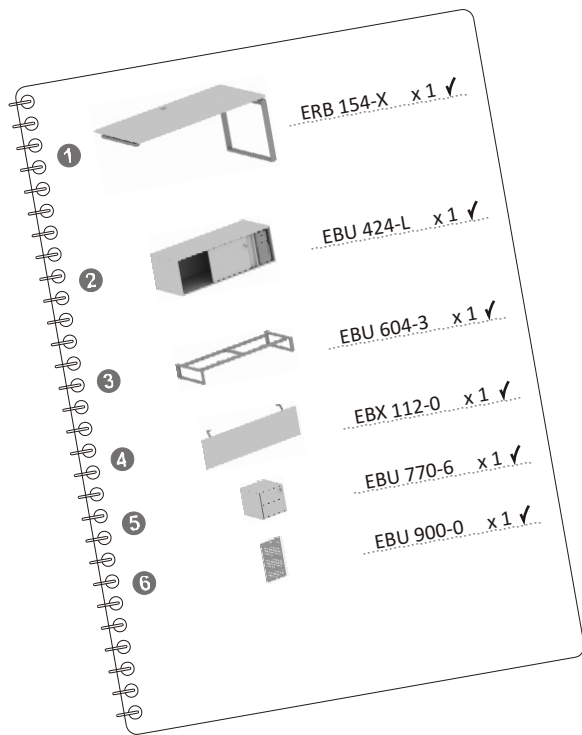
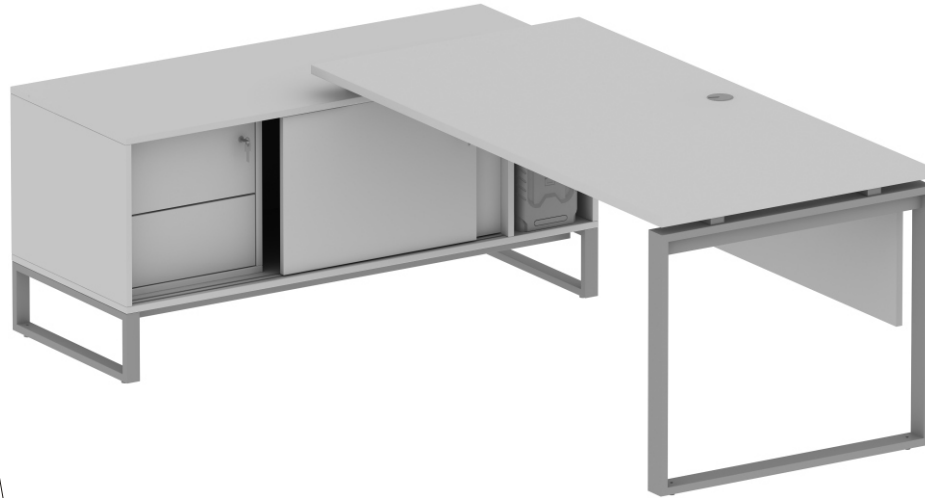

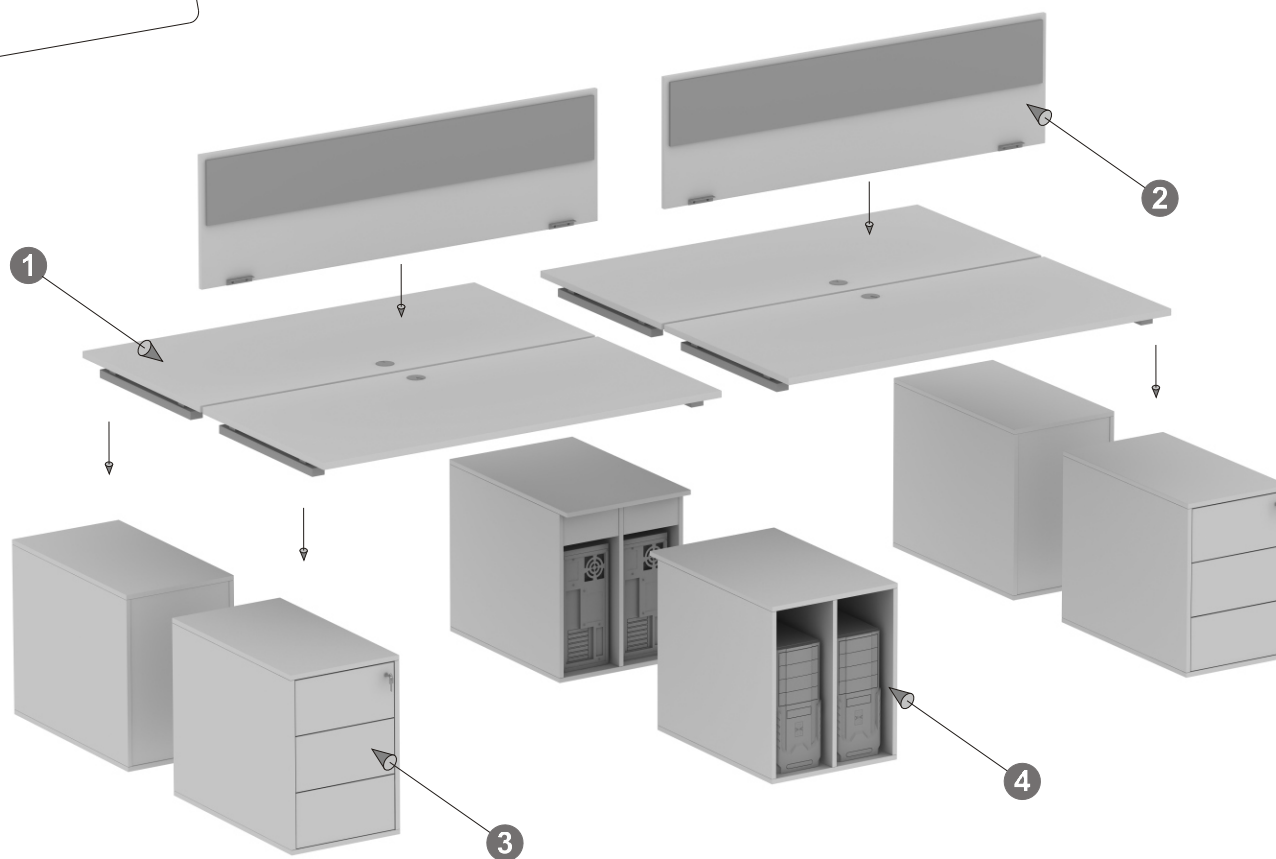
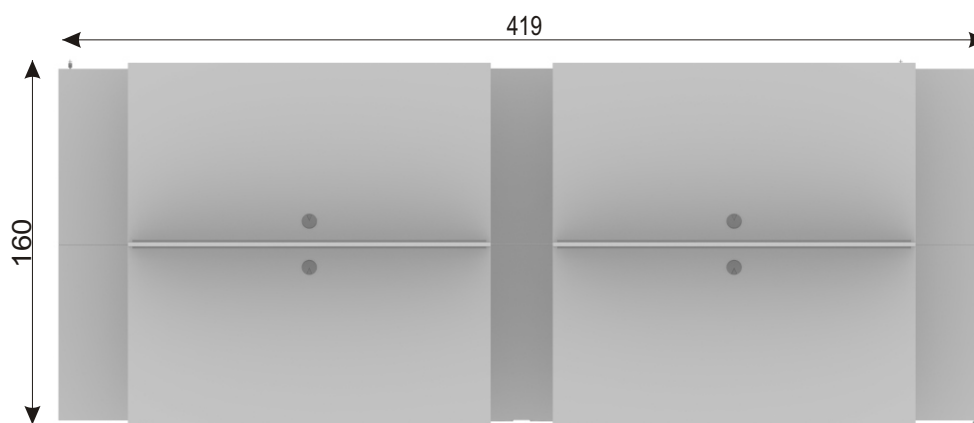
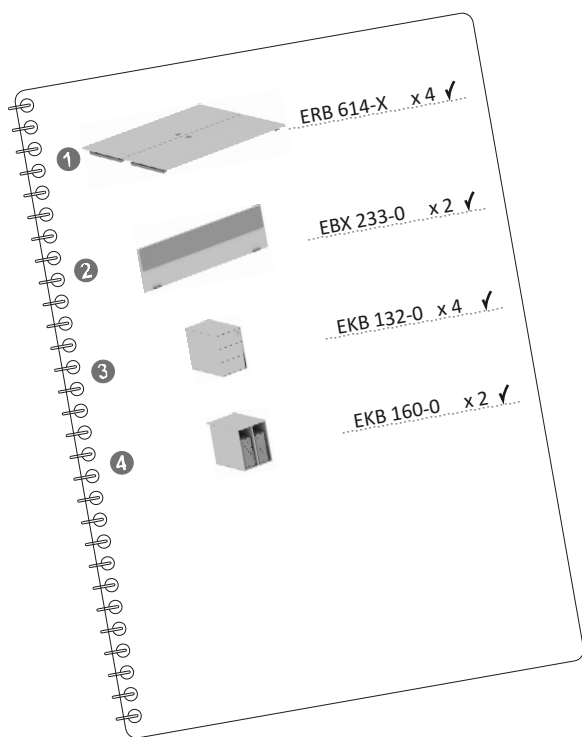

PRZYKŁADOWE ZESTAWY STANOWISK PRACY

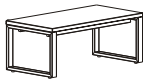
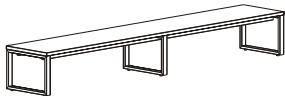

PRZYKŁADOWE ZESTAWY STANOWISK PRACY

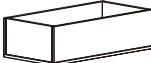

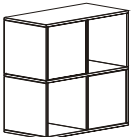
ŁAWKI I PUFO - KONTENERY

RYSUNEK	WYMIARY (cm)			SYMBOL	NAZWA I OPIS	
	Szer.	Głęb.	Wys.			
	81 162	41,4	32,5	EBY 101-0 EBY 102-0	Ławka na stelażu metalowym (stelaż z płytą do zabudowy).	●
	243	41,4	32,5	EBY 103-0	Ławka na stelażu metalowym (stelaż z płytą do zabudowy).	●
	81	41,4	10	EBY 210-0	Element wyposażenia ławki- pufa tapicerowana.	●
	81	41,4	23,2	EBY 220-0	Element wyposażenia ławki- kwietnik.	●
	81	41,4	25	EBY 230-0	Element wyposażenia ławki- kwietnik z stolikiem.	●
	81	41,4	81	EBY 240-0	Element wyposażenia ławki- moduł z szafkami- dwie szafki (mechanizm "push to open") i dwie przestrzenie otwarte.	●
	41,4	41,4	42,5	EBY 360-0	Pufo-kontener zamykany drzwiczkami (mechanizm "push to open").	●
	41,4	41,4	42,5	EBY 370-0	Pufo-kontener z dwiema szufladami typu Multi Tech na prowadnicach rolkowych (mechanizm "push to open").	●

PRZYKŁADOWA ZABUDOWA ŁAWKI

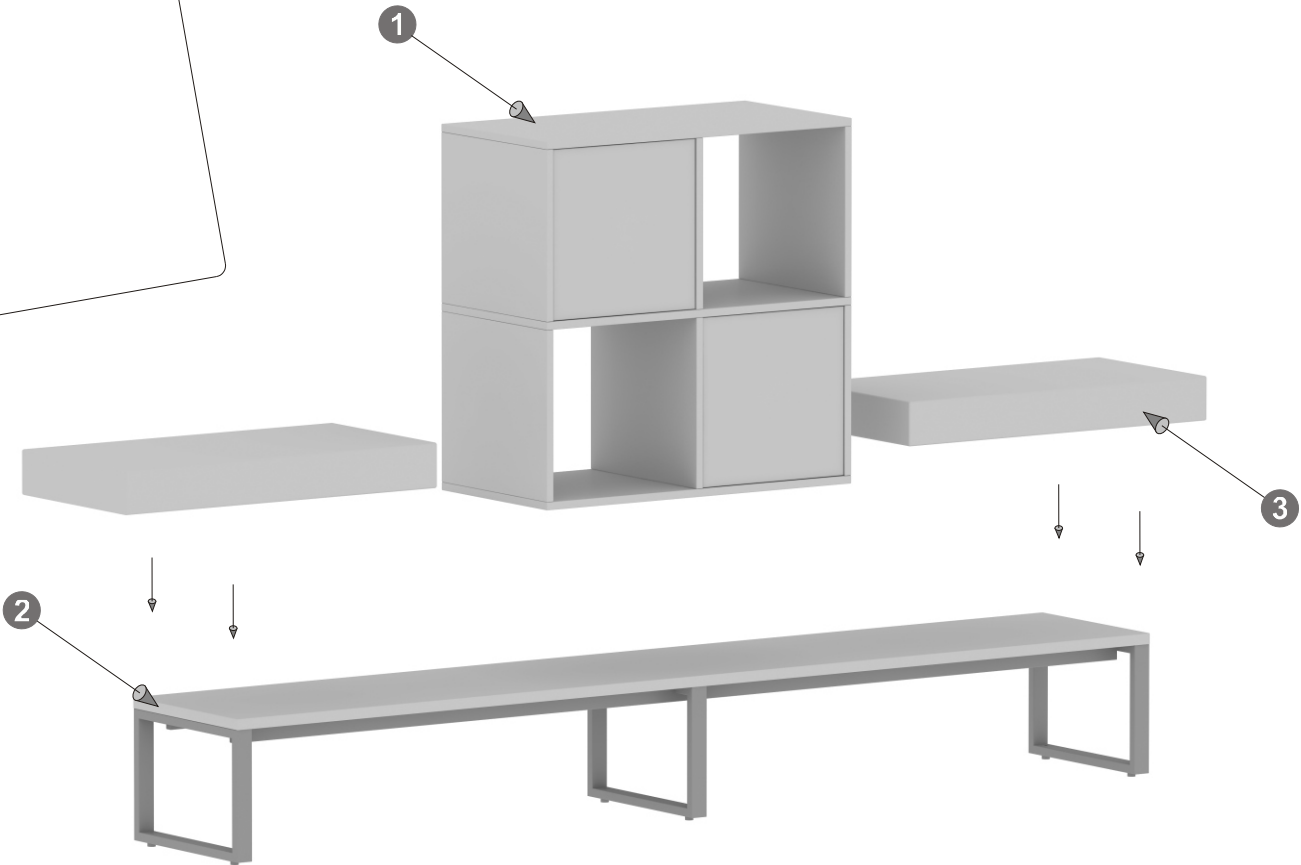
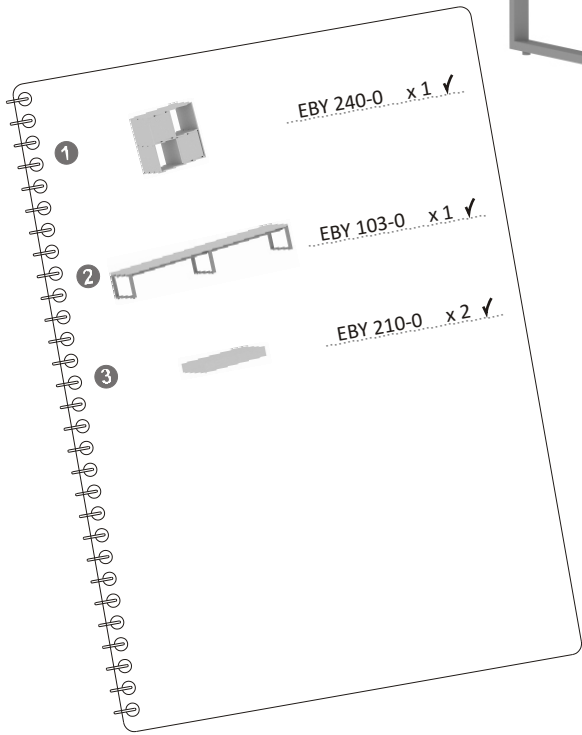
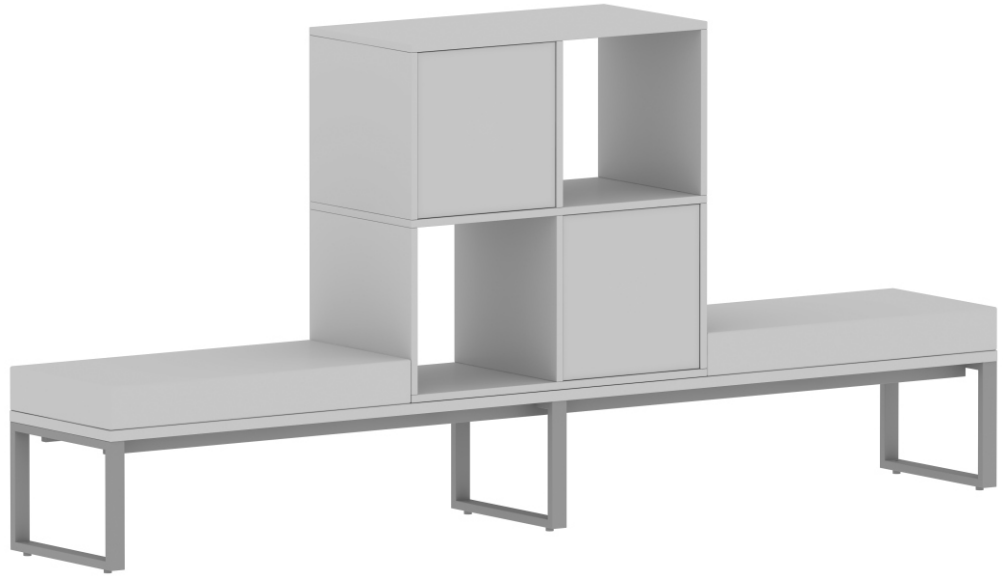

## SZAFY WIZERUNKOWE

Szafy wizerunkowe, to nowatorska koncepcja zastosowana w systemie PLURIS, to połączenie funkcji mebla użytkowego, służącego do przechowywania dokumentów z oryginalnym elementem wystroju wnętrza. Należy pamiętać, że szafy wizerunkowe nie zastąpią całkowicie klasycznych szaf biurowych. Mogą być natomiast z powodzeniem stosowane wszędzie tam gdzie należy podkreślić oryginalny charakter wnętrza, wizerunek firmy itp..

Szafy wizerunkowe w żadnej z wersji nie są wyposażone w zamki meblowe i nie ma możliwości zamówienia szafy w opcji z zamkiem meblowym. Wszystkie typy szaf wizerunkowych są też pozbawione klasycznych uchwytów meblowych. Otwieranie umożliwia zamontowany mechanizm „PUSH TO OPEN”. Wszystkie szafy wizerunkowe są przystosowane do montażu drzwiczek wewnątrz korpusu – krawędzie boków, wieńców i przegród są zawsze widoczne.

Szafy wizerunkowe zbudowane są z segmentów. Ze względu na kształt pojedynczego segmentu, szafy wizerunkowe dzielimy na szafy z segmentem prostokątnym i szafy z segmentem kwadratowym. Szafy wizerunkowe są dostępne w wersjach: do montażu na cokole o wysokości 19 cm (metalowym lub płycinowym) lub do montażu na ścianie jako szafy wiszące. W szafach w wersji wiszącej, mamy też do dyspozycji szafy o zmniejszonej głębokości (głębokość 30 cm).

Z uwagi na bardzo dużą ilość dostępnych wariantów frontów szaf wizerunkowych, szafy są skatalogowane bez frontów, jako gotowe zmontowane korpusy. Przy zamówieniu należy wybrać odpowiedni korpus i określić ilość oraz rodzaj drzwiczek (nie każdy z segmentów musi być wyposażony w drzwiczki, można stosować kombinacje segmentów otwartych i zamykanych drzwiczkami w obrębie jednej szafy).

Mamy do dyspozycji następujące rodzaje drzwiczek do szaf wizerunkowych:

- drzwiczki uchylne do segmentów prostokątnych wykonane z płyty melaminowanej 18 mm
- drzwiczki uchylne do segmentów prostokątnych wykończone szkłem lakobel
- drzwiczki na zawiasach meblowych do segmentów kwadratowych wykonane z płyty melaminowanej 18 mm
- drzwiczki na zawiasach meblowych do segmentów kwadratowych wykończone szkłem lakobel
- drzwiczki na zawiasach meblowych do segmentów kwadratowych wykończone szkłem z nadrukiem grafiki lub zdjęć.





Szczególny charakter mają drzwiczki według ostatniej opcji – z nadrukiem grafiki lub zdjęć. Opcja ta dostępna jest tylko dla drzwiczek do segmentów kwadratowych i każdorazowo wymaga indywidualnych uzgodnień przy składaniu zamówienia. Można zastosować grafikę lub zdjęcie na pojedynczych drzwiczkach lub rozplanować obraz na całej powierzchni frontu szafy (wówczas na każdym drzwiczkach zostanie nadrukowany odpowiedni fragment obrazu, a całość będzie widoczna po zamontowaniu wszystkich drzwiczek). Plik ze zdjęciem musi spełniać pewne minimalne parametry techniczne (rozdzielczość, jakość itp.), które każdorazowo podlegają indywidualnej ocenie. Zlecający umieszczenie grafiki lub zdjęcia na szafie wizerunkowej musi także posiadać prawo do takiej formy wykorzystania zdjęcia zgodnie z przepisami o prawie autorskim i potwierdzić ten fakt stosownym oświadczeniem.

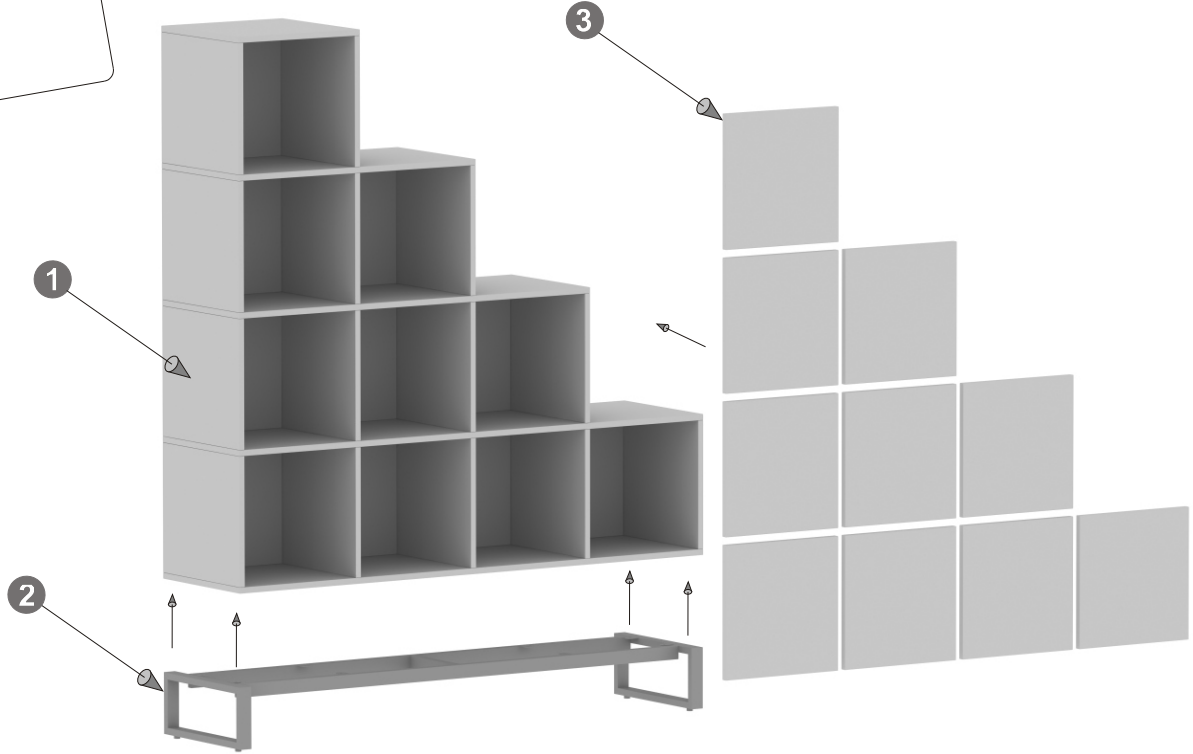
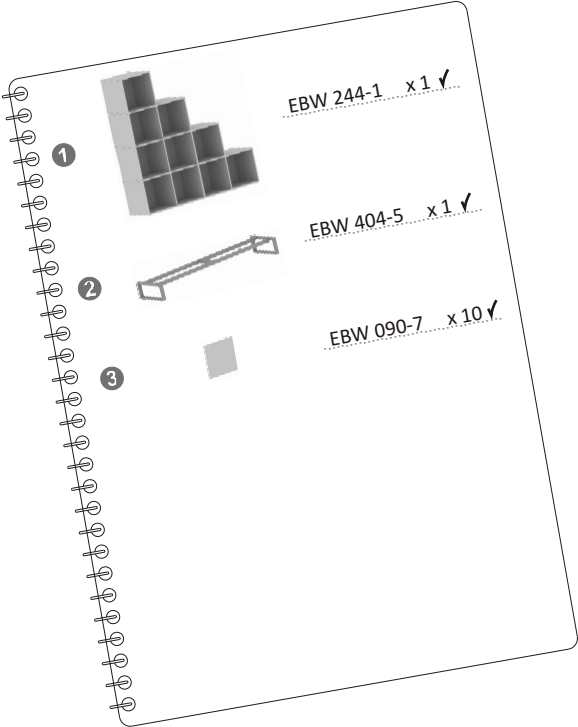
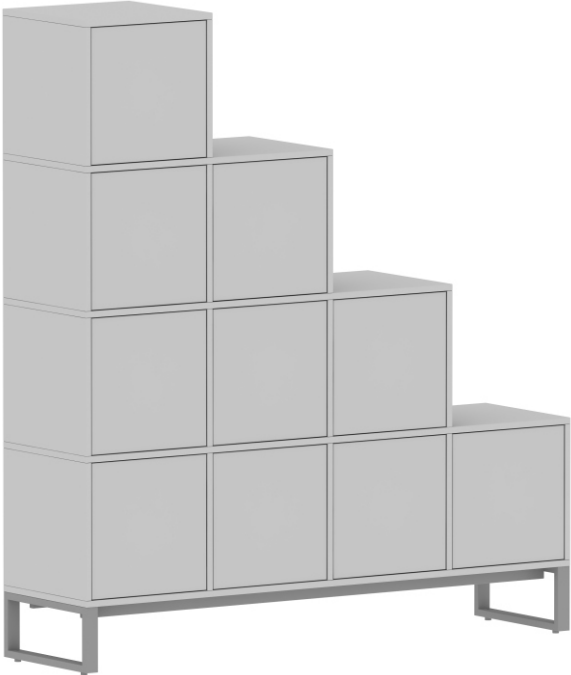

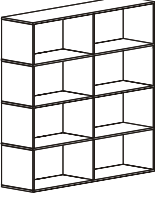
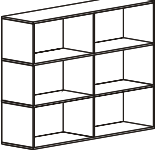
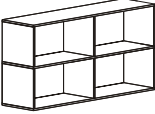
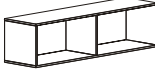

PRZYKŁADOWA KONFIGURACJA SZAFY WIZERUNKOWEJ

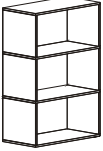

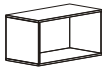
**SZAFY WIZERUNKOWE DO MONTAŻU NA COKOLE**



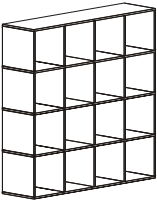
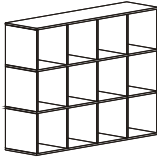
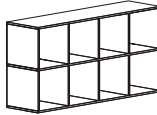
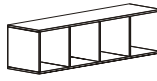

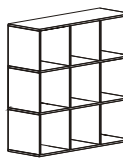
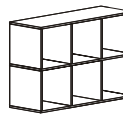
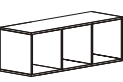



RYSUNEK	WYMIARY (cm)			SYMBOL	NAZWA I OPIS	
	Szer.	Głęb.	Wys.			
	160,2	41,4	160,2	<b>EBW 124-0</b>	Szafka stojąca do montażu na cokole, segment prostokątny- (sam korpus bez drzwiczek i cokołu).	●
	160,2	41,4	120,6	<b>EBW 123-0</b>	Szafka stojąca do montażu na cokole, segment prostokątny- (sam korpus bez drzwiczek i cokołu).	●
	160,2	41,4	81	<b>EBW 122-0</b>	Szafka stojąca do montażu na cokole, segment prostokątny- (sam korpus bez drzwiczek i cokołu).	●
	160,2	41,4	41,4	<b>EBW 121-0</b>	Szafka stojąca do montażu na cokole, segment prostokątny- (sam korpus bez drzwiczek i cokołu).	●
	81	41,4	160,2	<b>EBW 114-0</b>	Szafka stojąca do montażu na cokole, segment prostokątny- (sam korpus bez drzwiczek i cokołu).	●
	81	41,4	120,6	<b>EBW 113-0</b>	Szafka stojąca do montażu na cokole, segment prostokątny- (sam korpus bez drzwiczek i cokołu).	●
	81	41,4	81	<b>EBW 112-0</b>	Szafka stojąca do montażu na cokole, segment prostokątny- (sam korpus bez drzwiczek i cokołu).	●
	81	41,4	41,4	<b>EBW 111-0</b>	Szafka stojąca do montażu na cokole, segment prostokątny- (sam korpus bez drzwiczek i cokołu).	●

SZAFY WIZERUNKOWE DO MONTAŻU NA COKOLE

RYSUNEK	WYMIARY (cm)			SYMBOL	NAZWA I OPIS	
	Szer.	Głęb.	Wys.			
	160,2	41,4	160,2	<b>EBW 244-0</b>	Szafka stojąca do montażu na cokole, segment kwadratowy- (sam korpus bez drzwiczek i cokołu).	●
	160,2	41,4	120,6	<b>EBW 243-0</b>	Szafka stojąca do montażu na cokole, segment kwadratowy- (sam korpus bez drzwiczek i cokołu).	●
	160,2	41,4	81	<b>EBW 242-0</b>	Szafka stojąca do montażu na cokole, segment kwadratowy- (sam korpus bez drzwiczek i cokołu).	●
	160,2	41,4	41,4	<b>EBW 241-0</b>	Szafka stojąca do montażu na cokole, segment kwadratowy- (sam korpus bez drzwiczek i cokołu).	●
	120,6	41,4	160,2	<b>EBW 234-0</b>	Szafka stojąca do montażu na cokole, segment kwadratowy- (sam korpus bez drzwiczek i cokołu).	●
	120,6	41,4	120,6	<b>EBW 233-0</b>	Szafka stojąca do montażu na cokole, segment kwadratowy- (sam korpus bez drzwiczek i cokołu).	●
	120,6	41,4	81	<b>EBW 232-0</b>	Szafka stojąca do montażu na cokole, segment kwadratowy- (sam korpus bez drzwiczek i cokołu).	●
	120,6	41,4	41,4	<b>EBW 231-0</b>	Szafka stojąca do montażu na cokole, segment kwadratowy- (sam korpus bez drzwiczek i cokołu).	●





**SZAFY WIZERUNKOWE DO MONTAŻU NA COKOLE**

RYSUNEK	WYMIARY (cm)			SYMBOL	NAZWA I OPIS	
	Szer.	Głęb.	Wys.			
	81	41,4	160,2	<b>EBW 224-0</b>	Szafka stojąca do montażu na cokole, segment kwadratowy- (sam korpus bez drzwiczek i cokołu).	●
	81	41,4	120,6	<b>EBW 223-0</b>	Szafka stojąca do montażu na cokole, segment kwadratowy- (sam korpus bez drzwiczek i cokołu).	●
	81	41,4	81	<b>EBW 222-0</b>	Szafka stojąca do montażu na cokole, segment kwadratowy- (sam korpus bez drzwiczek i cokołu).	●
	81	41,4	41,4	<b>EBW 221-0</b>	Szafka stojąca do montażu na cokole, segment kwadratowy- (sam korpus bez drzwiczek i cokołu).	●
	41,4	41,4	160,2	<b>EBW 214-0</b>	Szafka stojąca do montażu na cokole, segment kwadratowy- (sam korpus bez drzwiczek i cokołu).	●
	41,4	41,4	120,6	<b>EBW 213-0</b>	Szafka stojąca do montażu na cokole, segment kwadratowy- (sam korpus bez drzwiczek i cokołu).	●
	41,4	41,4	81	<b>EBW 212-0</b>	Szafka stojąca do montażu na cokole, segment kwadratowy- (sam korpus bez drzwiczek i cokołu).	●
	41,4	41,4	41,4	<b>EBW 211-0</b>	Szafka stojąca do montażu na cokole, segment kwadratowy- (sam korpus bez drzwiczek i cokołu).	●

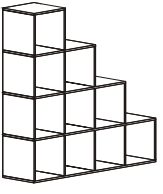
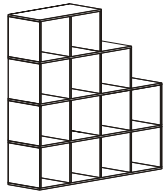
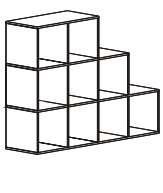
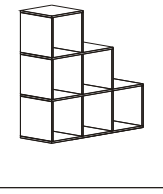
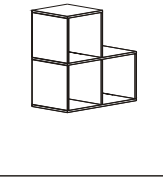
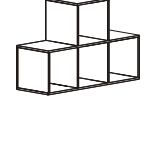

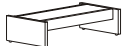

SZAFY WIZERUNKOWE DO MONTAŻU NA COKOLE

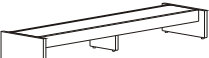
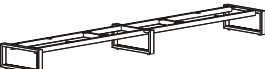
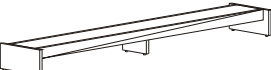
RYSUNEK	WYMIARY (cm)			SYMBOL	NAZWA I OPIS	
	Szer.	Głęb.	Wys.			
	160,2	41,4	160,2	<b>EBW 244-1</b>	Szafka stojąca do montażu na cokole, segment kwadratowy- (sam korpus bez drzwiczek i cokołu).	●
	160,2	41,4	160,2	<b>EBW 244-2</b>	Szafka stojąca do montażu na cokole, segment kwadratowy- (sam korpus bez drzwiczek i cokołu).	●
	160,2	41,4	120,6	<b>EBW 243-2</b>	Szafka stojąca do montażu na cokole, segment kwadratowy- (sam korpus bez drzwiczek i cokołu).	●
	120,6	41,4	120,6	<b>EBW 233-1</b>	Szafka stojąca do montażu na cokole, segment kwadratowy- (sam korpus bez drzwiczek i cokołu).	●
	81	41,4	81	<b>EBW 222-1</b>	Szafka stojąca do montażu na cokole, segment kwadratowy- (sam korpus bez drzwiczek i cokołu).	●
	120,6	41,4	81	<b>EBW 232-3</b>	Szafka stojąca do montażu na cokole, segment kwadratowy- (sam korpus bez drzwiczek i cokołu).	●

**COKOŁY SZAF WIZERUNKOWYCH**

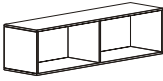
RYSUNEK	WYMIARY (cm)			SYMBOL	NAZWA I OPIS	
	Szer.	Głęb.	Wys.			
	41,4	41	19	<b>EBW 401-5</b>	Cokół do szaf, szerokość na jeden segment kwadratowy, konstrukcja metalowa.	●
	81	41	19	<b>EBW 402-5</b>	Cokół do szaf, szerokość na dwa segment kwadratowy lub jeden segment prostokątny, konstrukcja metalowa.	●
	120,6	41	19	<b>EBW 403-5</b>	Cokół do szaf, szerokość na trzy segmenty kwadratowe, konstrukcja metalowa.	●
	41,4	41	19	<b>EBW 401-6</b>	Cokół do szaf, szerokość na jeden segment kwadratowy, konstrukcja płycinowa.	●
	81	41	19	<b>EBW 402-6</b>	Cokół do szaf, szerokość na dwa segment kwadratowy lub jeden segment prostokątny, konstrukcja płycinowa.	●
	120,6	41	19	<b>EBW 403-6</b>	Cokół do szaf, szerokość na trzy segmenty kwadratowe, konstrukcja płycinowa.	●
	160,2	41	19	<b>EBW 404-5</b>	Cokół do szaf, szerokość na cztery segmenty kwadratowe, konstrukcja metalowa.	●
	162	41	19	<b>EBW 405-5</b>	Cokół do szaf, szerokość na dwa segmenty prostokątne, konstrukcja metalowa.	●
	160,2	41	19	<b>EBW 404-6</b>	Cokół do szaf, szerokość na cztery segmenty kwadratowe, konstrukcja płycinowa.	●
	162	41	19	<b>EBW 405-6</b>	Cokół do szaf, szerokość na dwa segmenty prostokątne, konstrukcja płycinowa.	●
	243	41	19	<b>EBW 406-5</b>	Cokół do szaf, szerokość na trzy segmenty prostokątne, konstrukcja metalowa.	●
	243	41	19	<b>EBW 406-6</b>	Cokół do szaf, szerokość na trzy segmenty prostokątne, konstrukcja płycinowa.	●

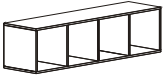
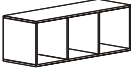

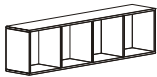
**SZAFY WIZERUNKOWE WISZĄCE**

RYSUNEK	WYMIARY (cm)			SYMBOL	NAZWA I OPIS	
	Szer.	Głęb.	Wys.			
	160,2	41,4	41,4	<b>EBW 621-0</b>	Szafa wisząca, segment prostokątny- (sam korpus bez drzwiczek).	●
	81	41,4	41,4	<b>EBW 611-0</b>	Szafa wisząca, segment prostokątny- (sam korpus bez drzwiczek).	●
	160,2	41,4	41,4	<b>EBW 741-0</b>	Szafa wisząca, segment kwadratowy- (sam korpus bez drzwiczek).	●
	120,6	41,4	41,4	<b>EBW 731-0</b>	Szafa wisząca, segment kwadratowy- (sam korpus bez drzwiczek).	●
	81	41,4	41,4	<b>EBW 721-0</b>	Szafa wisząca, segment kwadratowy- (sam korpus bez drzwiczek).	●
	160,2	30	81	<b>EBW 832-4</b>	Szafa wisząca o zmniejszonej głębokości (uwaga: nie mieści się segregator A4!), segment kwadratowy-(sam korpus bez drzwiczek).	●
	120,6	30	81	<b>EBW 822-4</b>	Szafa wisząca o zmniejszonej głębokości (uwaga: nie mieści się segregator A4!), segment kwadratowy-(sam korpus bez drzwiczek).	●
	160,2	30	41,4	<b>EBW 841-0</b>	Szafa wisząca o zmniejszonej głębokości (uwaga: nie mieści się segregator A4!), segment kwadratowy-(sam korpus bez drzwiczek).	●



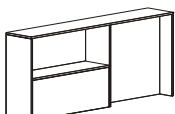
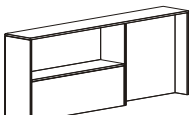

**SZAFY WIZERUNKOWE WISZĄCE, DRZWICZKI I PANELE TAPICEROWANE DO SZAF**

RYSUNEK	WYMIARY (cm)			SYMBOL	NAZWA I OPIS	
	Szer.	Głęb.	Wys.			
	120,6	30	41,4	<b>EBW 831-0</b>	Szafa wisząca o zmniejszonej głębokości (uwaga: nie mieści się segregator A4!), segment kwadratowy-(sam korpus bez drzwiczek).	●
	81	30	41,4	<b>EBW 821-0</b>	Szafa wisząca o zmniejszonej głębokości (uwaga: nie mieści się segregator A4!), segment kwadratowy-(sam korpus bez drzwiczek).	●
	41,4	30	41,4	<b>EBW 811-0</b>	Szafa wisząca o zmniejszonej głębokości (uwaga: nie mieści się segregator A4!), segment kwadratowy-(sam korpus bez drzwiczek).	●
	77,4	1	37,8	<b>EBW 060-0</b>	Nakładka tapicerowana na tylną ściankę segmentu prostokątnego.	●
	37,8	1	37,8	<b>EBW 070-0</b>	Nakładka tapicerowana na tylną ściankę segmentu kwadratowego.	●
	76,8	1,8	37,3	<b>EBW 080-7</b>	Drzwiczki uchylne do segmentów prostokątnych (mechanizm "push to open") - z płyty melaminowanej.	●
				<b>EBW 080-8</b>	Drzwiczki uchylne do segmentów prostokątnych (mechanizm "push to open") - wykończone szkłem lakobel.	●
	37,4	1,8	37,4	<b>EBW 090-7</b>	Drzwiczki do segmentów kwadratowych prawe (mechanizm "push to open") - z płyty melaminowanej.	●
				<b>EBW 090-8</b>	Drzwiczki do segmentów kwadratowych prawe (mechanizm "push to open") - wykończone szkłem lakobel.	●
	37,4	1,8	37,4	<b>EBW 090-9</b>	Drzwiczki do segmentów kwadratowych prawe (mechanizm "push to open") - wykończone szkłem z nadrukiem grafiki lub zdjęć.	●





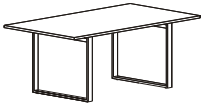

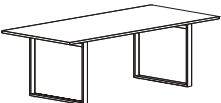
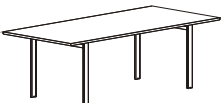
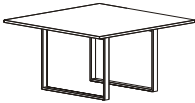
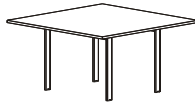
## NADSTAWKI NA BIURKA

RYSUNEK	WYMIARY (cm)			SYMBOL	NAZWA I OPIS	
	Szer.	Głęb.	Wys.			
	80	32	39	<b>ERN 211-0</b>	Nadstawka boczna na biurko (mocowana do blatu biurka lub blatu kontenera dostawnego).	●
				<b>ERN 211-1</b>	Nadstawka boczna na biurko (mocowana do blatu biurka lub blatu kontenera dostawnego) - nakładka tapicerowana na tylnej ścianie.	●
	80	32	49	<b>ERN 212-0</b>	Nadstawka boczna na biurko (mocowana do blatu biurka lub blatu kontenera dostawnego).	●
				<b>ERN 212-1</b>	Nadstawka boczna na biurko (mocowana do blatu biurka lub blatu kontenera dostawnego) - nakładka tapicerowana na tylnej ścianie.	●
	80	32	76,2	<b>ERN 213-0</b>	Nadstawka boczna na biurko (mocowana do blatu biurka lub blatu kontenera dostawnego).	●
				<b>ERN 213-1</b>	Nadstawka boczna na biurko (mocowana do blatu biurka lub blatu kontenera dostawnego) - nakładka tapicerowana na tylnej ścianie.	●
	160	32	76,2	<b>ERN 123-0</b>	Nadstawka frontowa na biurko z wnęką na monitor (mocowana do blatu biurka).	●
				<b>ERN 123-1</b>	Nadstawka frontowa na biurko z wnęką na monitor (mocowana do blatu biurka) - nakładki tapicerowane na tylnych ściankach.	●
	180	32	76,2	<b>ERN 133-0</b>	Nadstawka frontowa na biurko z wnęką na monitor (mocowana do blatu biurka).	●
				<b>ERN 133-1</b>	Nadstawka frontowa na biurko z wnęką na monitor (mocowana do blatu biurka) - nakładki tapicerowane na tylnych ściankach.	●
	200	32	76,2	<b>ERN 143-0</b>	Nadstawka frontowa na biurko z wnęką na monitor (mocowana do blatu biurka).	●
				<b>ERN 143-1</b>	Nadstawka frontowa na biurko z wnęką na monitor (mocowana do blatu biurka) - nakładki tapicerowane na tylnych ściankach.	●

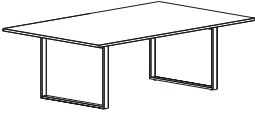
## STOŁY KONFERENCYJNE

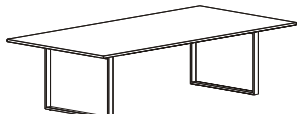
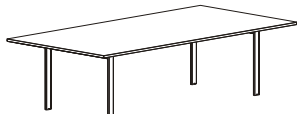
RYSUNEK	WYMIARY (cm)			SYMBOL	NAZWA I OPIS	
	Szer.	Głęb.	Wys.			
	80	80	74	<b>ERS 121-1</b>	Stół konferencyjny (4 osobowy ), stelaż prostokąt.	●
	80	80	74	<b>ERS 121-2</b>	Stół konferencyjny (4 osobowy ), stelaż prostokąt otwarty.	●
	180	100	74	<b>ERS 134-1</b>	Stół konferencyjny (6 osobowy ), stelaż prostokąt.	●
	180	100	74	<b>ERS 134-2</b>	Stół konferencyjny (6 osobowy ), stelaż prostokąt otwarty.	●
	220	100	74	<b>ERS 135-1</b>	Stół konferencyjny (8 osobowy ), stelaż prostokąt.	●
	220	100	74	<b>ERS 135-2</b>	Stół konferencyjny (8 osobowy ), stelaż prostokąt otwarty.	●
	135	135	74	<b>ERS 143-1</b>	Stół konferencyjny (8 osobowy ), stelaż prostokąt.	●
	135	135	74	<b>ERS 143-2</b>	Stół konferencyjny (8 osobowy ), stelaż prostokąt otwarty.	●

STOŁY KONFERENCYJNE

RYSUNEK	WYMIARY (cm)			SYMBOL	NAZWA I OPIS	
	Szer.	Głęb.	Wys.			
	220	135	74	<b>ERS 145-1</b>	Stół konferencyjny (10 osobowy ), stelaż prostokąt.	●
	220	135	74	<b>ERS 145-2</b>	Stół konferencyjny (10 osobowy ), stelaż prostokąt otwarty.	●
	270	135	74	<b>ERS 146-1</b>	Stół konferencyjny (12 osobowy ), stelaż prostokąt.	●
	270	135	74	<b>ERS 146-2</b>	Stół konferencyjny (12 osobowy ), stelaż prostokąt otwarty.	●
	120	60	50	<b>ERS 212-1</b>	Stolik kawowy, stelaż prostokąt, blat z płyty melaminowanej.	●
				<b>ERS 512-1</b>	Stolik kawowy, stelaż prostokąt, blat wykończony szkłem lakobel.	●
	120	60	50	<b>ERS 212-2</b>	Stolik kawowy, stelaż prostokąt otwarty, blat z płyty melaminowanej.	●
				<b>ERS 512-2</b>	Stolik kawowy, stelaż prostokąt otwarty, blat wykończony szkłem lakobel.	●
	80	80	50	<b>ERS 221-1</b>	Stolik kawowy, stelaż prostokąt, blat z płyty melaminowanej.	●
				<b>ERS 521-1</b>	Stolik kawowy, stelaż prostokąt, blat wykończony szkłem lakobel.	●
	80	80	50	<b>ERS 221-2</b>	Stolik kawowy, stelaż prostokąt otwarty, blat z płyty melaminowanej.	●
				<b>ERS 521-2</b>	Stolik kawowy, stelaż prostokąt otwarty, blat wykończony szkłem lakobel.	●



## KOLORYSTYKA

### ELEMENTY PŁYTOWE

Dostępne są wszystkie dekory z standardowej oferty dekorów FURNIKO. Z uwagi na specyfikę systemu PLURIS opracowaliśmy zalecane dekory i zestawy dekorów.

Jako dekory podstawowe zalecamy:

- P12 Dąb rozbielany

- P20 Wiśnia Romana

- P21 Orzech Dijon

- P22 Orzech Aida

Jako kolory uzupełniające zalecamy:

- P00 Biały Premium

- P06 Limonka

- P07 Chilli

- P08 Oberżyna

Proponowane przykładowe zestawienia dekorów:

- dekor zasadniczy (blaty, korpusy itp.): P20 Wiśnia Romana, dekor uzupełniający: P08 Oberżyna (fronty szaf, kontenerów, ścianki działowe itp..)

- dekor zasadniczy (blaty, korpusy itp.): P21 Orzech Dijon, dekor uzupełniający: P06 Limonka (fronty szaf, kontenerów, ścianki działowe itp..)

- dekor zasadniczy (blaty, korpusy itp.): P22 Orzech Aida, dekor uzupełniający: P07 Chilli (fronty szaf, kontenerów, ścianki działowe itp..)

- dekor zasadniczy (blaty, korpusy itp.): P22 Orzech Aida, dekor uzupełniający: P00 Biały Premium (fronty szaf, kontenerów, ścianki działowe itp..)

### ELEMENTY METALOWE

Podobnie jak w przypadku elementów płytowych dostępne są wszystkie kolory metalu ze standardowej oferty FURNIKO. Zalecamy jednak stosowanie następujących kolorów dla elementów metalowych systemu PLURIS:

- M00 biały

- M05 RAL 9006 aluminium

- M03 RAL 7024

- M11 Grafitowy Metalik

### ELEMENTY TAPICEROWANE

Elementy tapicerowane w systemie PLURIS, to nakładki tapicerowane ścianek działowych, nakładki tapicerowane na tylne ścianki szaf wizerunkowych, poduszki pufo-kontenerów, poduszki ławek. Specjalnie dla systemu PLURIS wybraliśmy trzy wersje kolorystyczne wysokiej jakości tkaniny tapicerskiej LUCIA. Parametry techniczne tkaniny: skład 100% poliester, waga 260g/m<sup>2</sup>, odporność na ścieranie 50 000 cykli Martindalea, atest na trudno zapalność EN 1021-1, EN 1021-2, klasa 1 BS 476.

Dostępne kolory:

- YB156 Limonka

- YB106 Chilli

- YB090 Oberżyna

- YB 157 Hiacynt

-YB 170 Szarotka

-YB 093 Imbir

- (inne kolory i tkaniny na zapytanie)

### SZKŁO LAKOBEL

Elementy wykończone szkłem lakobel to: drzwiczki szaf wizerunkowych w wersji z wykończeniem szkłem lakobel, front i blat dostawki recepcyjnej w wersji z wykończeniem szkłem lakobel, blendy frontowe biurek w wersji z wykończeniem szkłem lakobel oraz blaty stolików kawowych w wersji z wykończeniem szkłem lakobel. Dostępne wersje kolorystyczne elementów wykończonych szkłem lakobel:

- Fiolet RAL 4005

- Czerwień RAL 3002

- Pomarańcz RAL 2011

- Biały RAL 9016

- Aluminium RAL 9006

- Niebieski RAL 5002



w.furniko.pl

