

## BETA chrome



### OPIS

#### Siedzisko i oparcie

- kubetek z polipropylenu

#### Rama

- metalowa, chromowana

#### Inne właściwości

- możliwość łączenia krzeseł w rzędy, przy pomocy zamontowanych na stałe zaczepów w wersjach CLICK
- możliwość składowania w stosie (max. 6 szt.)
  - stopki wykonane z tworzywa sztucznego zapobiegające rysowaniu się powierzchni

### WYKOŃCZENIA

#### ELEMENTY METALOWE (chrome)



CHROME

#### TWORZYWO SZTUCZNE



K-01

K-53

K-36

K-35

K-33

K-30

K-59

K-31

K-51

K-32

K-05



K-02

## Wymiary

---

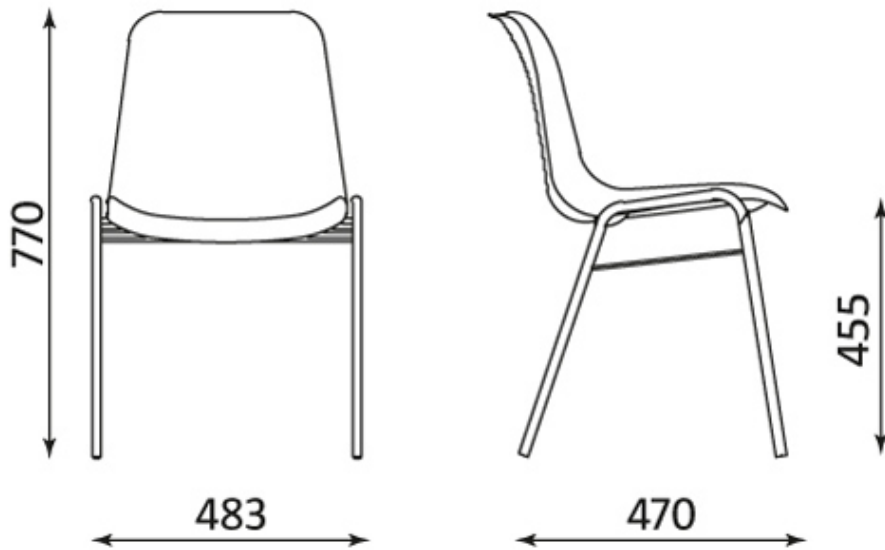

Wszelkie prawa zastrzeżone © 2013 Grupa Nowy Styl

### KONTAKT

Nowy Styl Sp. z o.o.  
Pużaka 49  
38-400 Krosno  
Infolinia: 0801 177-291  
Tel. 13 43 76 100  
Fax: 13 43 62 732  
info@nowystylgroup.com  
www.nowystyl.com

### Dział Marketingu

Warszawska 15  
32-086 Węgrzce  
Tel. 12 63 98 602

### Dział Sprzedaży Krajowej

Pużaka 49  
38-400 Krosno  
Tel. 13 43 76 100

## BETA cfs chrome



### OPIS

---

#### Siedzisko i oparcie

- kubetek z polipropylenu

#### Rama

- metalowa, chromowana

#### Inne właściwości

- możliwość składowania w stosie (max. 6 szt.)

### WYKOŃCZENIA

---

**TWORZYWO SZTUCZNE** - kolory analogiczne jak w przypadku modelu Beta chrom

### Wymiary

---

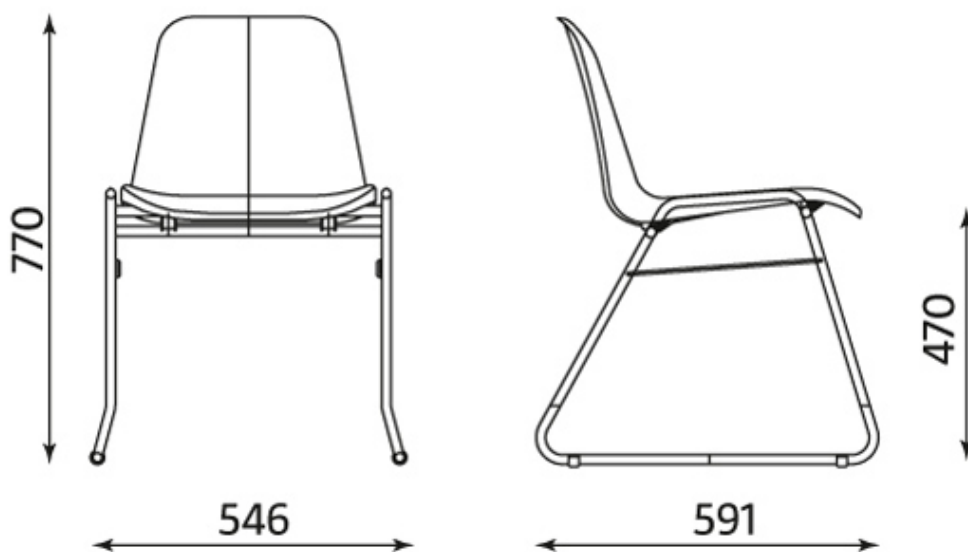

Wszelkie prawa zastrzeżone © 2013 Grupa Nowy Styl

#### **KONTAKT**

Nowy Styl Sp. z o.o.  
Pużaka 49  
38-400 Krosno  
Infolinia: 0801 177-291  
Tel. 13 43 76 100  
Fax: 13 43 62 732  
info@nowystylgroup.com  
www.nowystyl.com

#### **Dział Marketingu**

Warszawska 15  
32-086 Węgrzce  
Tel. 12 63 98 602

#### **Dział Sprzedaży Krajowej**

Pużaka 49  
38-400 Krosno  
Tel. 13 43 76 100

## BETA click chrome



### OPIS

---

#### **Siedzisko i oparcie**

- kubetek z polipropylenu

#### **Rama**

- metalowa, chromowana

#### **Inne właściwości**

- możliwość łączenia krzeseł w rzędy, przy pomocy zamontowanych na stałe zaczepów w wersjach CLICK
- możliwość składowania w stosie (max. 8 szt.)

### WYKOŃCZENIA

---

**TWORZYWO SZTUCZNE - kolory analogiczne jak w przypadku modelu Beta chrom**

### Wymiary

---

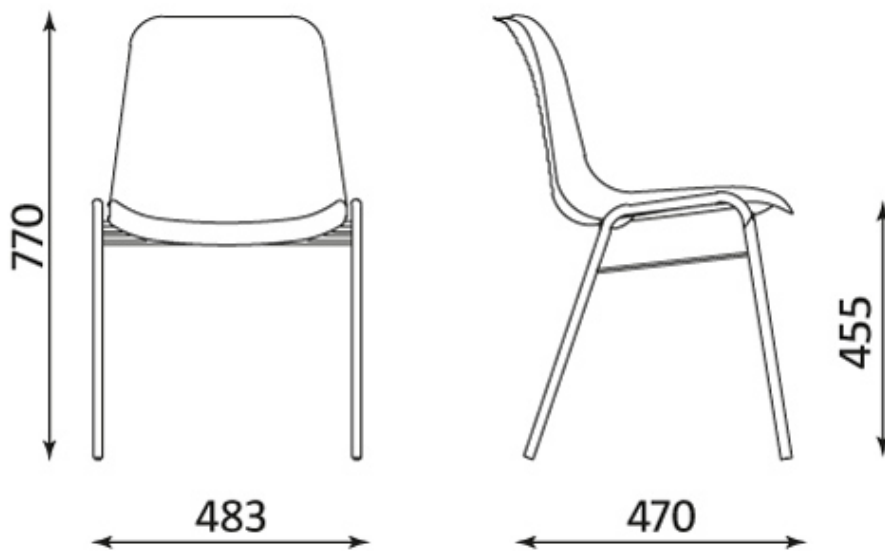

Wszelkie prawa zastrzeżone © 2013 Grupa Nowy Styl

#### **KONTAKT**

Nowy Styl Sp. z o.o.  
Pużaka 49  
38-400 Krosno  
Infolinia: 0801 177-291  
Tel. 13 43 76 100  
Fax: 13 43 62 732  
info@nowystylgroup.com  
www.nowystyl.com

#### **Dział Marketingu**

Warszawska 15  
32-086 Węgrzce  
Tel. 12 63 98 602

#### **Dział Sprzedaży Krajowej**

Pużaka 49  
38-400 Krosno  
Tel. 13 43 76 100

## BETA -3 black



### OPIS

#### Siedzisko i oparcie

- kubetek z polipropylenu

#### Rama

- metalowa, malowana proszkowo

#### Inne właściwości

- konstrukcja ramy zapobiega uszkodzeniu ściany w przypadku ustawienia ławki przy ścianie

### WYKOŃCZENIA

#### TWORZYWO SZTUCZNE

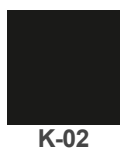

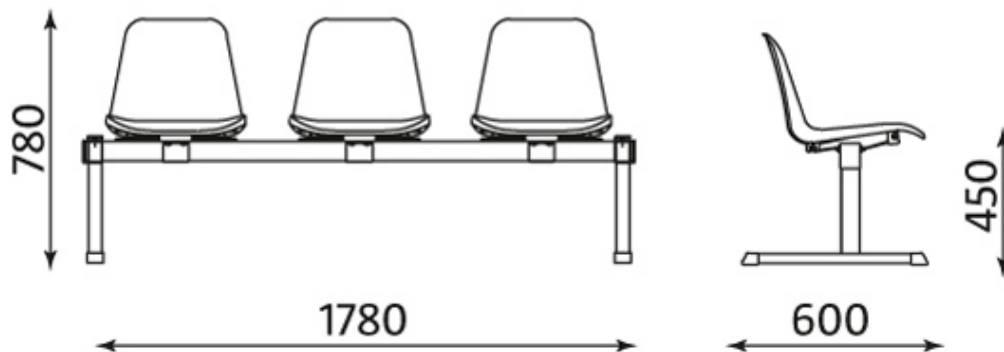

Wszelkie prawa zastrzeżone © 2013 Grupa Nowy Styl

### **KONTAKT**

Nowy Styl Sp. z o.o.  
Pużaka 49  
38-400 Krosno  
Infolinia: 0801 177-291  
Tel. 13 43 76 100  
Fax: 13 43 62 732  
info@nowystylgroup.com  
www.nowystyl.com

### **Dział Marketingu**

Warszawska 15  
32-086 Węgrzce  
Tel. 12 63 98 602

### **Dział Sprzedaży Krajowej**

Pużaka 49  
38-400 Krosno  
Tel. 13 43 76 100



## BETA -4 black



### OPIS

#### Siedzisko i oparcie

- kubetek z polipropylenu

#### Rama

- metalowa, malowana proszkowo

#### Inne właściwości

- konstrukcja ramy zapobiega uszkodzeniu ściany w przypadku ustawienia ławki przy ścianie.

### WYKOŃCZENIA

#### TWORZYWO SZTUCZNE

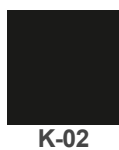

#### ELEMENTY METALOWE (black)



BLACK

## Wymiary

---

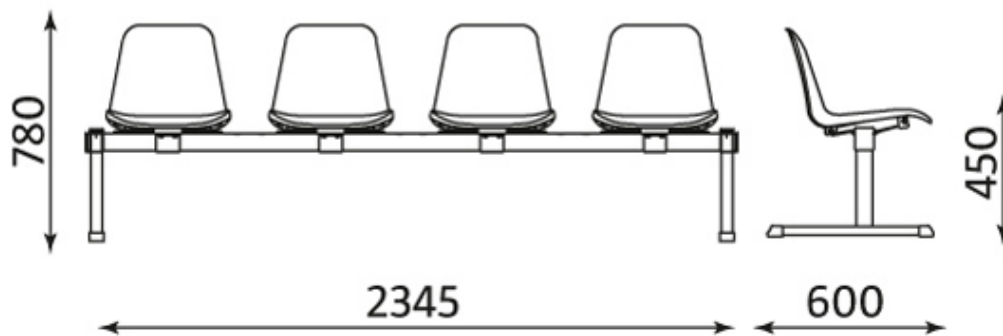

Wszelkie prawa zastrzeżone © 2013 Grupa Nowy Styl

### KONTAKT

Nowy Styl Sp. z o.o.  
Pużaka 49  
38-400 Krosno  
Infolinia: 0801 177-291  
Tel. 13 43 76 100  
Fax: 13 43 62 732  
info@nowystylgroup.com  
www.nowystyl.com

### Dział Marketingu

Warszawska 15  
32-086 Węgrzce  
Tel. 12 63 98 602

### Dział Sprzedaży Krajowej

Pużaka 49  
38-400 Krosno  
Tel. 13 43 76 100