



DESIGN: RADEK NOWAKOWSKI

SITAG
FORMY SIEDZENIA



DRONN

DRONN rozpościera swoje skrzydła oferując praktyczne płaszczyzny dla wszystkiego co chcemy mieć pod ręką podczas oczekiwania lub spotkań: urządzeń mobilnych i filiżanki kawy, notesów, dokumentów i czasopism. Dotyk naturalnego drewna pozwoli się uspokoić, wyciszyć i pomyśleć.

DR 300100



DR 300100



SITART

BY SITAG FORMY SIEDZENIA



W KREATYWNYM ZESPOLE JEDEN POMYSŁ INSPIRUJE DRUGI. NIC NIE POWSTAJE W POJEDYNKĘ. NADALIŚMY MU NAZWĘ [SITART] ABY WYODRĘBNIĆ LUDZI BEZPOŚREDNIO ZAANGAŻOWANYCH W POWSTANIE NOWYCH FOTELEI. DESIGNER, TAK JAK ARCHITEKT TEŻ MUSI BYĆ, BO TO ON OSTATECZNIE DAJE PIERWSZY POMYSŁ I SPINA CAŁOŚĆ. FOTELE I SOFY DRONN ZRODZIŁY SIĘ W GŁOWIE **RADKA NOWAKOWSKIEGO**, KTÓRY JAKO WYKSZTAŁCONY RZEŹBIARZ, PO LATACH PRACY PRZY FILMOWYCH ANIMACJACH, DZIŚ Z [SITART] MATERIALIZUJE SWOJE POMYSŁY.



DRONN SZLACHETNA RÓŻNORODNOŚĆ



DR 300100

DR 900050





DR 400100



DR900100



FOTELE, SOFY I STOLIKI

FOTELE I SOFY Z PODŁOKIETNIKAMI Z PROFILOWANEJ SKLEJKI BUKOWEJ W OKLEINIE NATURALNEJ STANDARDOWO DĄB, W OPCJI: ORZECH, KLON, Z BLATEM PRZEZNACZONYM NP. NA LAPTOPA. W PEŁNI TAPICEROWANE SIEDZISKO I OPARCIE. PODSTAWA TO STELAŻ STALOWY MALOWANY PROSZKOWO LUB CHROMOWANY, ZAKOŃCZONY ŚLIZGAMI DO WYKŁADZIN DYWANOWYCH, W OPCJI DO PODŁÓG TWARDYCH. STOLIKI NA PODSTAWIE WYKONANEJ ZE SKLEJKI BUKOWEJ W OKLEINIE NATURALNEJ STANDARDOWO DĄB, W OPCJI: ORZECH, KLON. BLAT WYKONANY Z PŁYTY MEBLOWEJ. BOKI STOLIKA POŁĄCZONE DWOMA PRĘTAMI.

KOLORY PODŁOKIETNIKÓW I BOKI STOLIKÓW



Podłokietniki lub podstawa stolika w okleinie klon (KLN)



Podłokietniki lub podstawa stolika w okleinie dąb (DAB)



Podłokietniki lub podstawa stolika w okleinie orzech (ORZ)

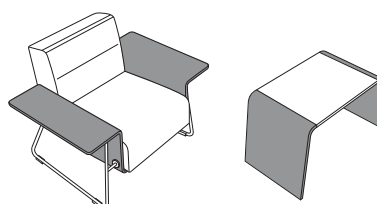

KOLORY BLATÓW

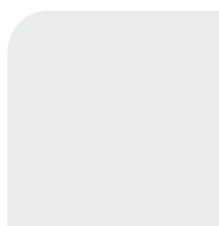

Blat stolika w kolorze białym (B-WH)



Blat stolika w kolorze grafitowym (B-GR)

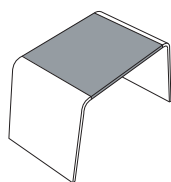

KOLORY STELAŻY



Stelaż lub pręty malowane proszkowo w kolorze białym (WE)

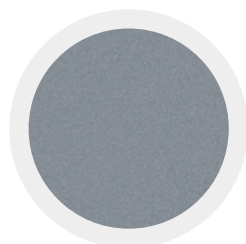

Stelaż lub pręty malowane proszkowo w kolorze platyna metalik (PM)



Stelaż lub pręty malowane proszkowo w kolorze antracyt metalik (AM)



Stelaż lub pręty chromowane (opcja CR)



DRONN MODELE I WYMIARY

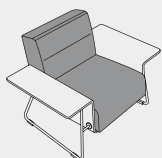

DR 300100
A 42
B 77
C 53
D 74
E 60
F 122

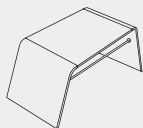

DR 900050
B 50
D 50
F 86

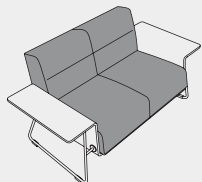

DR 400100
A 42
B 77
C 53
D 74
E 120
F 172

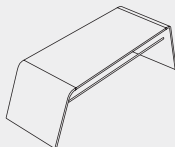

DR 900100
B 50
D 50
F 136

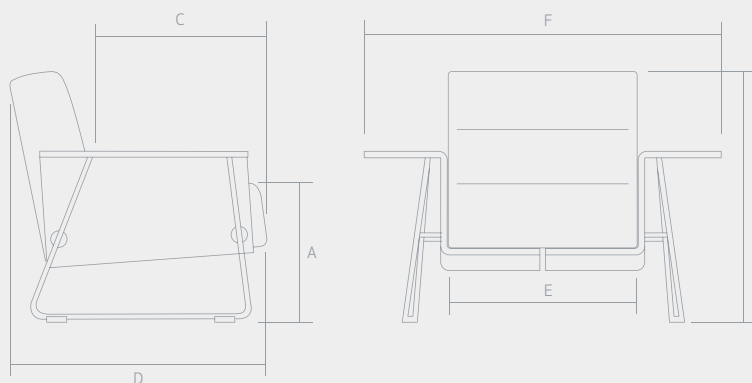

www.sitag.pl

SITAG Formy Siedzenia Sp. z o.o.
Łowęcin, ul. Sarbinowska 11
PL-62-020 Swarzędz

tel. +48 61 817 33 63
fax +48 61 651 52 89
e-mail: sitag@sitag.pl

SITAG
FORMY SIEDZENIA

