

SAMBA chrome



OPIS

Siedzisko i oparcie

- miękkie, tapicerowane oparcie
- oparcie tapicerowane z obydwu stron

Rama

- stalowa - chromowana lub malowana proszkowo na kolor Alu

Podłokietniki

- stalowe podłokietniki z drewnianymi nakładkami

Inne właściwości

- możliwość łączenia krzeseł w rzędy przy pomocy nakładek na ramę typu LINK
- możliwość składowania w stosie (max. 4 szt.)

WYKOŃCZENIA

ELEMENTY METALOWE (chrome/alu/silver): 100% polyester s horní vrstvou PVC
: 460 g/m²



CHROME



ALU

: >=30 000 Martindale cyklů

: vybrané barvy (označené N) žáruvzdorné dle EN 1021-1, EN 1021-2, BS 5852-1

: snadná údržba

SKÓRA DWOINA

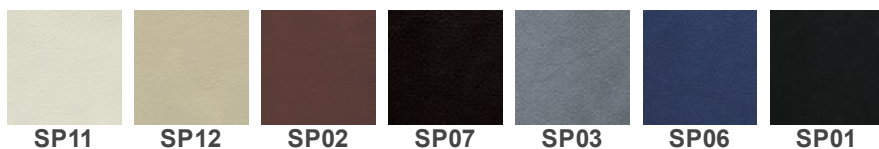

Skład: skóra dwoina (1,1 – 1,3 mm)

CONTRACT



Skład: 100% poliester

Gramatura: 320 g/m²

Odporność na ścieranie: 100 000 cykli Martindale

Trudnozapalność: EN 1021-1, EN 1021-2, BS 7176 low hazard, BS 7176 medium hazard, BS 5852 Crib 5, NF P 503 M1, DIN 4102 B1, UNI 9174 Classe 1

Inne: Recycled EU Flower Certified

MICROFIBRA



Skład: 83% poliester, 17% bawełna,

Gramatura: 355 g/m²

Odporność na ścieranie: 100 000 cykli Martindale

Trudnozapalność: EN 1021-1, EN 1021-2

Inne: Zero Spot - system ochrony przed zabrudzeniami

MICRO

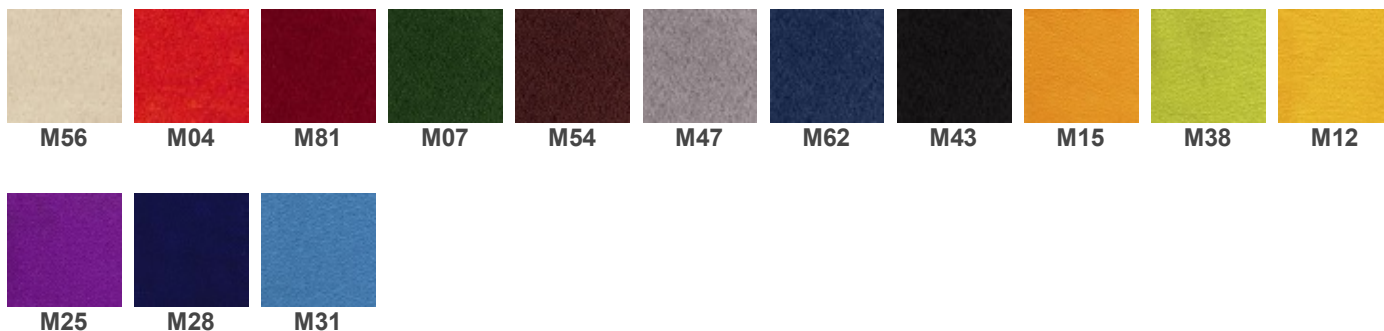

Skład: 100% poliester

Gramatura: 160 g/m²

Odporność na ścieranie: 50 000 cykli Martindale

Trudnozapalność: EN 1021-1, EN 1021-2

Inne:

KT/E/21/IW - Kryteria techniczne oceny tekstyliów dla dzieci na znak „Bezpieczny dla dziecka”

EN 71-1 Bezpieczeństwo zabawek. Cześć 1: Właściwości mechaniczne i fizyczne

EN 71-2 Bezpieczeństwo zabawek. Cześć 2: Palność

EN 71-3 Bezpieczeństwo zabawek. Cześć 3: Migracja określonych pierwiastków

SKAJ V





Složení

Hmotnost

Odolnost proti oděru

Hořlavost

Jiné

OBAN

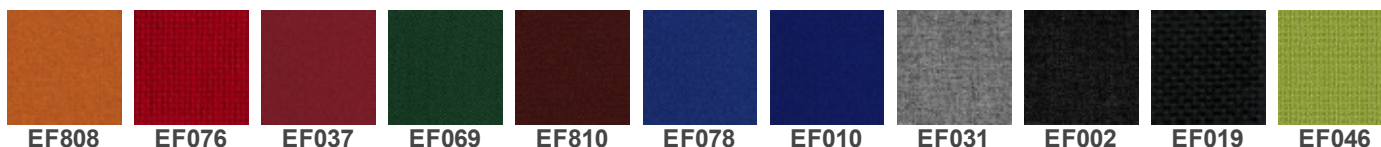

Sklad: 100% polipropylen

Gramatura: 230 g/m²

Odpornost na šcieranie: zgodne z EN 14465:2003 ocena A

Trudnozapalnosť: EN 1021-1

Inne: atest higieniczny (opinia wydana przez Państwowy Zakład Higieny)

LUCIA

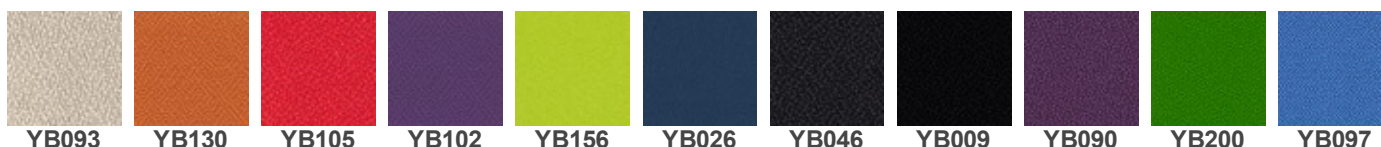

Sklad: 100% poliester

Gramatura: 260 g/m²

Odpornost na šcieranie: 50 000 cyklů Martindale

Trudnozapalnosť: EN 1021-1, EN 1021-2, BS 7176 low hazard, BS 476 Class 1

Inne: Recycled EU Flower Certified

TKANINA PODSTAWOWA C

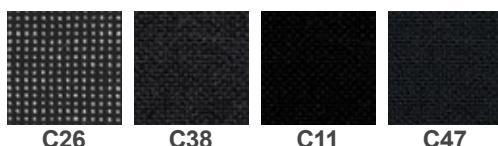
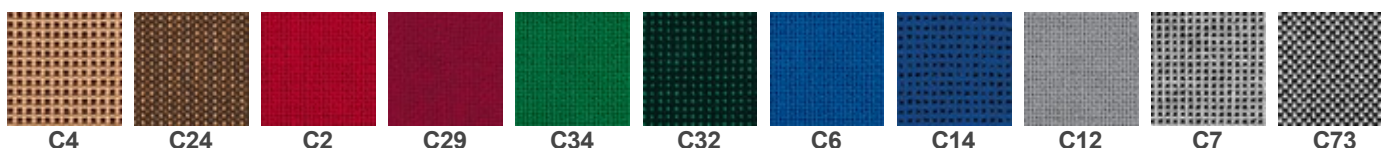

Sklad: 100% włókno syntetyczne

Gramatura: 225 g/m²

Odpornost na šcieranie: >= 30 000 cyklů Martindale

BONDAI



Skład: 100% poliester

Gramatura: 250 g/m²

Odporność na ścieranie: 150 000 cykli Martindale

Trudnozapałność: EN 1021-1, EN 1021-2, BS 7176 medium hazard, BS 5852 Crib 5

VALENCIA



Skład: warstwa wierzchnia: 100% winyl, podkład: 100% poliester HI-Loft

Gramatura: 650 g/m²

Odporność na ścieranie: 300 000 cykli Martindale

Trudnozapałność: EN 1021-1, EN 1021-2, DIN 4102 B2, NF P 92-503 M2,
Önorm B 3825, Önorm A 3800-1 Q1

Inne: EN 71-3 Bezpieczeństwo zabawek (migracja określonych pierwiastków)
PERMABLOK3® - wysoka ochrona przeciwbakteryjna i przeciwgrzybiczna

XTREME

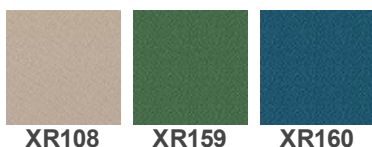

Skład: 100% poliester FR

Gramatura: 310 g/m²

Odporność na ścieranie: 100 000 cykli Martindale

Trudnozapałność: EN 1021-1, EN 1021-2, BS 7176 low hazard, BS 7176 medium hazard, BS 5852 Crib 5,
DIN 4102 B1, UNI 9174 Classe 1

SKÓRA LICOWA SD

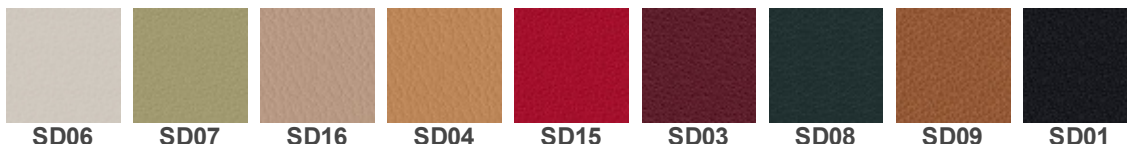

Skład: miękka skóra licowa (0,9 – 1,1 mm), barwiona na wskroś (barwiona całkowicie)

SKÓRA LICOWA LE



Dodatkowo możliwość wykonania w tkaninie SM, KN, SX - wzornik na końcu katalogu.

Skład: miękka skóra licowa (0,9 – 1,1 mm), barwiona na wskroś (barwiona całkowicie)

Wymiary

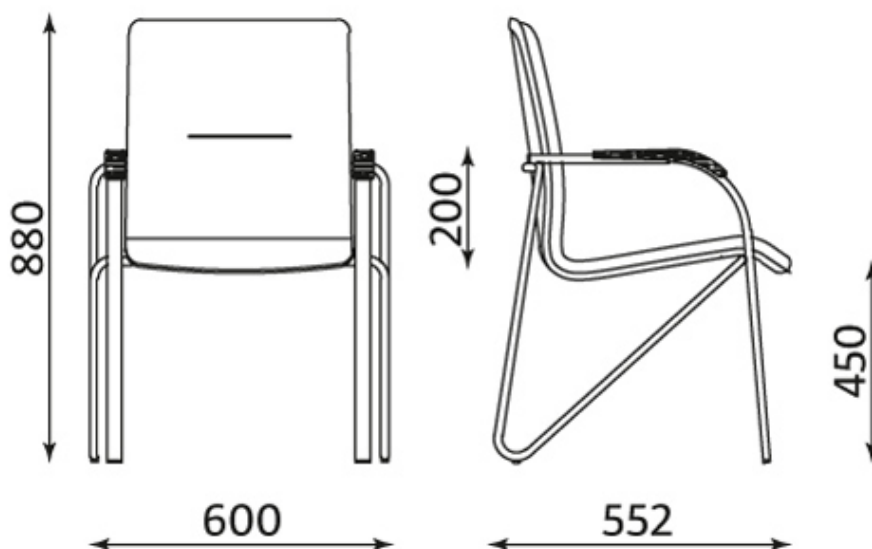

Wszelkie prawa zastrzeżone © 2013 Grupa Nowy Styl

KONTAKT

Nowy Styl Sp. z o.o.
Pużaka 49
38-400 Krosno
Infolinia: 0801 177-291
Tel. 13 43 76 100
Fax: 13 43 62 732
info@nowystylgroup.com
www.nowystyl.com

Dział Marketingu

Warszawska 15
32-086 Węgrzce
Tel. 12 63 98 602

Dział Sprzedaży Krajowej

Pużaka 49
38-400 Krosno
Tel. 13 43 76 100

SAMBA TR-xx chrome



OPIS

Siedzisko i oparcie

- miękkie, tapicerowane siedzisko i oparcie
- oparcie tapicerowane z obydwu stron

Rama

- stalowa - chromowana lub malowana proszkowo na kolor Alu

Podłokietniki

- stalowe podłokietniki z drewnianymi nakładkami

Inne właściwości

- możliwość łączenia krzeseł w rzędy przy pomocy nakładek na ramę typu LINK
- drewniany pulpit dla lewo lub praworęcznych

WYKOŃCZENIA

ELEMENTY METALOWE (chrome/alu/silver) : 100% polyester s horní vrstvou PVC
: 460 g/m²



CHROME



ALU

: >=30 000 Martindale cyklů

: vybrané barvy (označené N) žáruvzdorné dle EN 1021-1, EN 1021-2, BS 5852-1

: snadná údržba

SKÓRA DWOINA

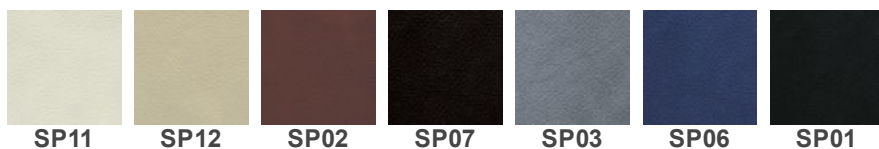

Skład: skóra dwoina (1,1 – 1,3 mm)

CONTRACT



Skład: 100% poliester

Gramatura: 320 g/m²

Odporność na ścieranie: 100 000 cykli Martindale

Trudnozapalność: EN 1021-1, EN 1021-2, BS 7176 low hazard, BS 7176 medium hazard, BS 5852 Crib 5, NF P 503 M1, DIN 4102 B1, UNI 9174 Classe 1

Inne: Recycled EU Flower Certified

MICROFIBRA



Skład: 83% poliester, 17% bawełna,

Gramatura: 355 g/m²

Odporność na ścieranie: 100 000 cykli Martindale

Trudnozapalność: EN 1021-1, EN 1021-2

Inne: Zero Spot - system ochrony przed zabrudzeniami

MICRO

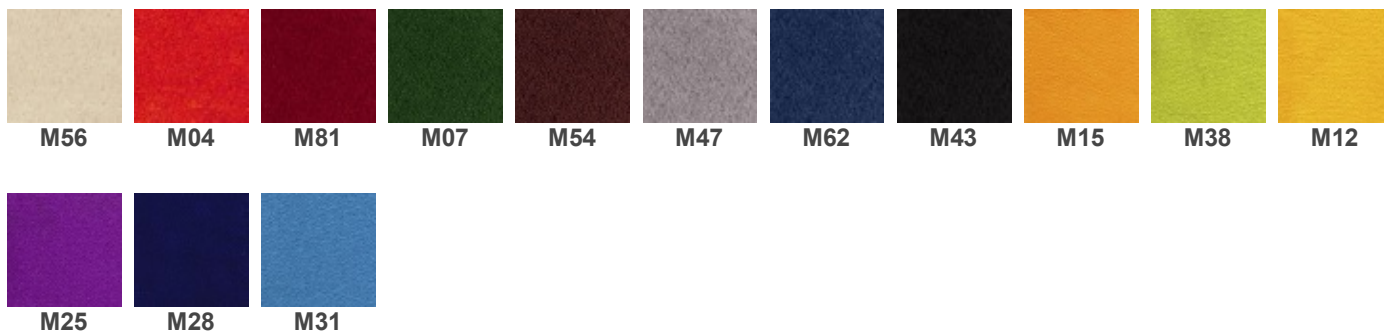

Skład: 100% poliester

Gramatura: 160 g/m²

Odporność na ścieranie: 50 000 cykli Martindale

Trudnozapalność: EN 1021-1, EN 1021-2

Inne:

KT/E/21/IW - Kryteria techniczne oceny tekstyliów dla dzieci na znak „Bezpieczny dla dziecka”

EN 71-1 Bezpieczeństwo zabawek. Cześć 1: Właściwości mechaniczne i fizyczne

EN 71-2 Bezpieczeństwo zabawek. Cześć 2: Palność

EN 71-3 Bezpieczeństwo zabawek. Cześć 3: Migracja określonych pierwiastków

SKAJ V





Složení

Hmotnost

Odolnost proti oděru

Hořlavost

Jiné

OBAN



Sklad: 100% polipropylen

Gramatura: 230 g/m²

Odpornost na šcieranie: zgodne z EN 14465:2003 ocena A

Trudnozapalnosť: EN 1021-1

Inne: atest higieniczny (opinia wydana przez Państwowy Zakład Higieny)

LUCIA

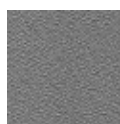
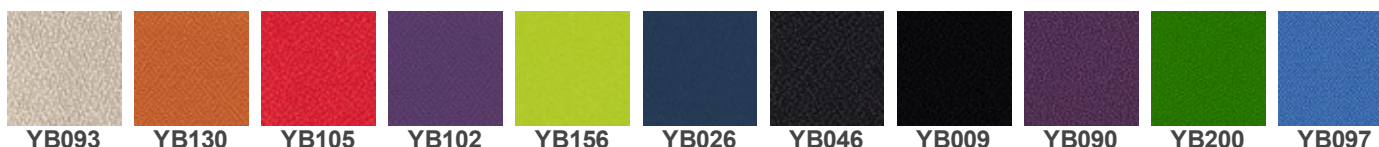

Sklad: 100% poliester

Gramatura: 260 g/m²

Odpornost na šcieranie: 50 000 cykli Martindale

Trudnozapalnosť: EN 1021-1, EN 1021-2, BS 7176 low hazard, BS 476 Class 1

Inne: Recycled EU Flower Certified

TKANINA PODSTAWOWA C

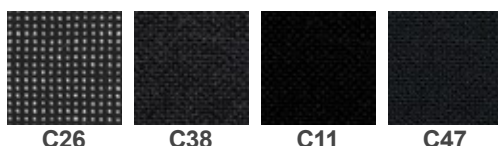
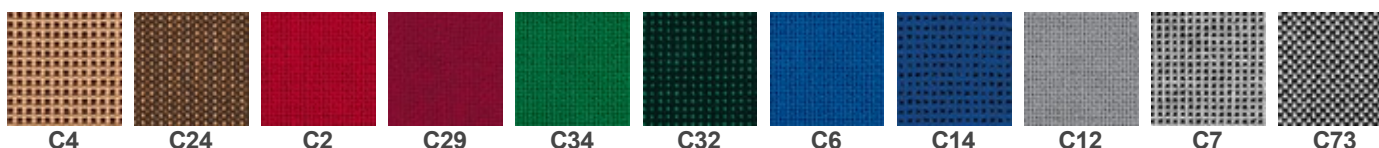

Sklad: 100% włókno syntetyczne

Gramatura: 225 g/m²

Odpornost na šcieranie: >= 30 000 cykli Martindale

BONDAI

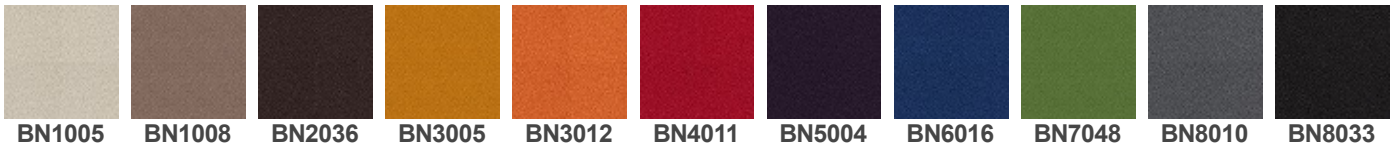

Skład: 100% poliester

Gramatura: 250 g/m²

Odporność na ścieranie: 150 000 cykli Martindale

Trudnozapałność: EN 1021-1, EN 1021-2, BS 7176 medium hazard, BS 5852 Crib 5

KAIMAN

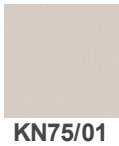
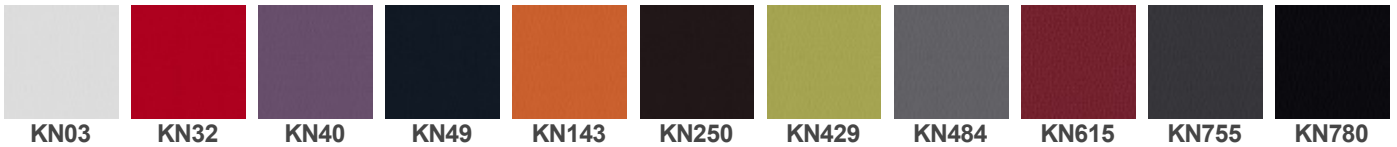

Skład: warstwa wierzchnia: 100% poliuretan, podkład: 65% poliester, 35% bawełna

Gramatura: 435 g/m²

Odporność na ścieranie: 100 000 cykli Martindale

Trudnozapałność: BS 5852 Source 0

Inne: Hydroliza (DIN EN ISO 32100 (DIN 53351) / DIN 53359) – 15 000 cykli

SEMPRE



Skład: 100% poliester

Gramatura: 366 g/m²

Odporność na ścieranie: 160 000 cykli Martindale

Trudnozapałność: EN 1021-1, EN 1021-2

Inne: atest higieniczny (opinia wydana przez Państwowy Zakład Higieny)

VALENCIA

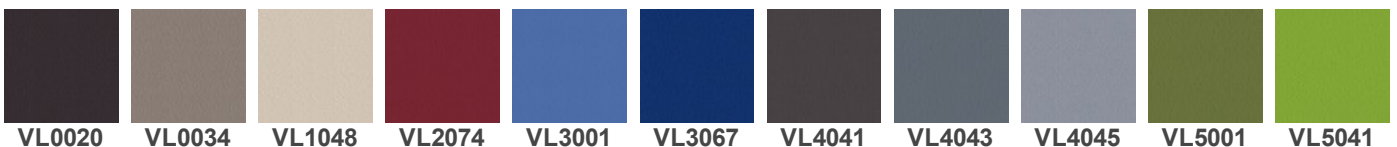



VL6012 VL6019 VL7001 VL9035

Skład: warstwa wierzchnia: 100% winyl, podkład: 100% poliestr HI-Loft

Gramatura: 650 g/m²

Odporność na ścieranie: 300 000 cykli Martindale

Trudnozupalność: EN 1021-1, EN 1021-2, DIN 4102 B2, NF P 92-503 M2, Önorm B 3825, Önorm A 3800-1 Q1

Inne: EN 71-3 Bezpieczeństwo zabawek (migracja określonych pierwiastków)
PERMABLOK3® - wysoka ochrona przeciwbakteryjna i przeciwgrzybiczna

XTREME



XR005 XR009 XR026 XR069 XR072 XR073 XR076 XR079 XR081 XR091 XR101



XR108 XR159 XR160

Skład: 100% poliestr FR

Gramatura: 310 g/m²

Odporność na ścieranie: 100 000 cykli Martindale

Trudnozupalność: EN 1021-1, EN 1021-2, BS 7176 low hazard, BS 7176 medium hazard, BS 5852 Crib 5, DIN 4102 B1, UNI 9174 Classe 1

SKÓRA LICOWA SD



SD06 SD07 SD16 SD04 SD15 SD03 SD08 SD09 SD01

Skład: miękka skóra licowa (0,9 – 1,1 mm), barwiona na wskroś (barwiona całkowicie)

SKÓRA LICOWA LE



LE06 LE13 LE14 LE01

Skład: miękka skóra licowa (0,9 – 1,1 mm), barwiona na wskroś (barwiona całkowicie)

Dodatkowo możliwość wykonania w tkaninie SX - wzornik na końcu katalogu.

[Wymiary](#)

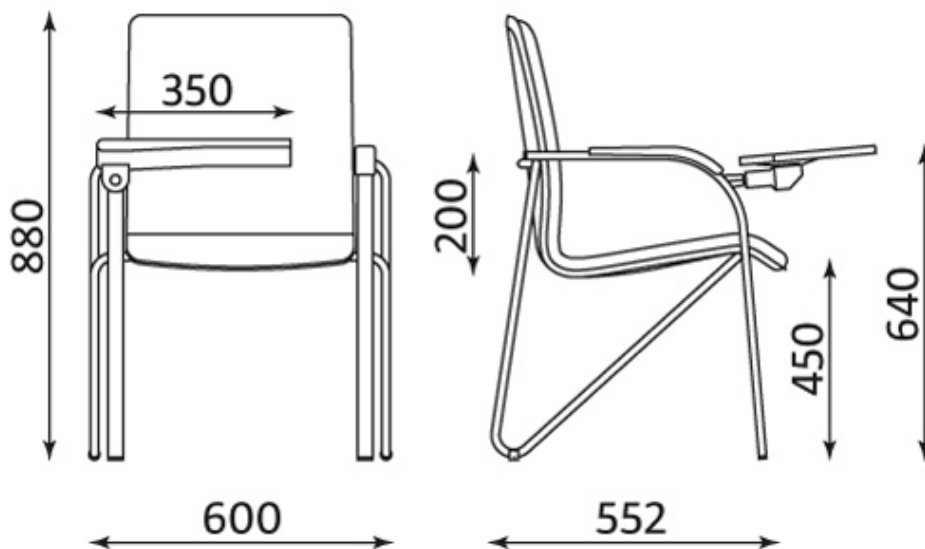

Wszelkie prawa zastrzeżone © 2013 Grupa Nowy Styl

KONTAKT

Nowy Styl Sp. z o.o.
Pużaka 49
38-400 Krosno
Infolinia: 0801 177-291
Tel. 13 43 76 100
Fax: 13 43 62 732
info@nowystylgroup.com
www.nowystyl.com

Dział Marketingu

Warszawska 15
32-086 Węgrzce
Tel. 12 63 98 602

Dział Sprzedaży Krajowej

Pużaka 49
38-400 Krosno
Tel. 13 43 76 100

SAMBA wood chrome



OPIS

Siedzisko i oparcie

- siedzisko i oparcie wykonane z bukowej sklejki

Rama

- stalowa - chromowana lub malowana proszkowo na kolor Alu

Podłokietniki

- stalowe podłokietniki z drewnianymi nakładkami

Inne właściwości

- możliwość łączenia krzesel w rzędy przy pomocy nakładek na ramę typu LINK
- możliwość składowania w stosie (max. 4 szt.)

WYKOŃCZENIA

ELEMENTY METALOWE (chrome/alu/silver)

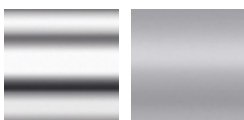

CHROME

ALU

SKLEJKA BUKOWA



Wymiary

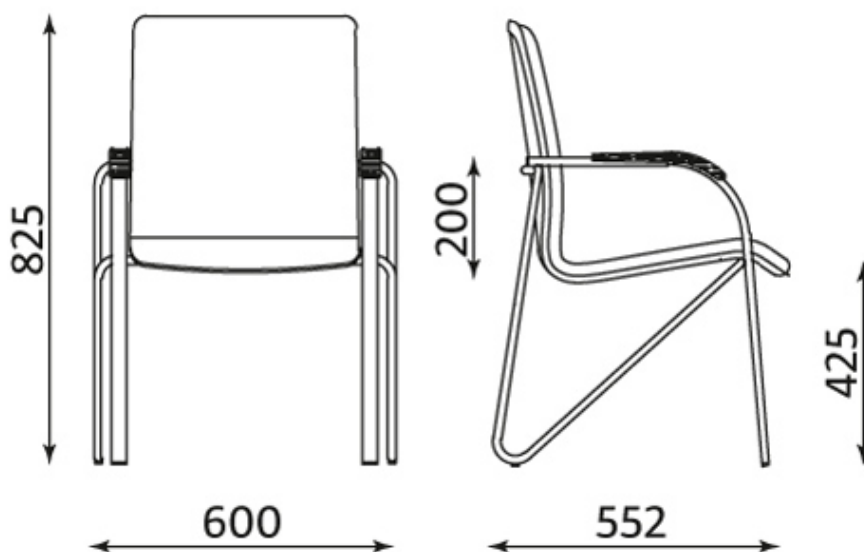

Wszelkie prawa zastrzeżone © 2013 Grupa Nowy Styl

KONTAKT

Nowy Styl Sp. z o.o.
Pużaka 49
38-400 Krosno
Infolinia: 0801 177-291
Tel. 13 43 76 100
Fax: 13 43 62 732
info@nowystylgroup.com
www.nowystyl.com

Dział Marketingu

Warszawska 15
32-086 Węgrzce
Tel. 12 63 98 602

Dział Sprzedaży Krajowej

Pużaka 49
38-400 Krosno
Tel. 13 43 76 100

SAMBA NET chrome



OPIS

Siedzisko i oparcie

- miękkie, tapicerowane siedzisko
- oparcie z wysokogatunkowej siatki
- oparcie siatkowe dostępne w różnych kolorach

Rama

- stalowa, chromowana

Inne właściwości

- możliwość łączenia krzeseł w rzędy przy pomocy nakładek na ramę typu LINK
- możliwość składowania w stosie (max. 4 szt.)

WYKOŃCZENIA

ELEMENTY METALOWE (chrome) : 100% polyester s horní vrstvou PVC
: 460 g/m²



: >=30 000 Martindale cyklů

: vybrané barvy (označené N) žáruvzdorné dle EN 1021-1, EN 1021-2, BS 5852-1

: snadná údržba

CHROME

SKÓRA DWOINA



SP11 SP12 SP02 SP07 SP03 SP06 SP01

Skład: skóra dwoina (1,1 – 1,3 mm)

CONTRACT



Skład: 100% poliester

Gramatura: 320 g/m²

Odporność na ścieranie: 100 000 cykli Martindale

Trudnozapałność: EN 1021-1, EN 1021-2, BS 7176 low hazard, BS 7176 medium hazard, BS 5852 Crib 5, NF P 503 M1, DIN 4102 B1, UNI 9174 Classe 1

Inne: Recycled EU Flower Certified

MICROFIBRA



Skład: 83% poliester, 17% bawełna,

Gramatura: 355 g/m²

Odporność na ścieranie: 100 000 cykli Martindale

Trudnozapałność: EN 1021-1, EN 1021-2

Inne: Zero Spot - system ochrony przed zabrudzeniami

MICRO



Skład: 100% poliester

Gramatura: 160 g/m²

Odporność na ścieranie: 50 000 cykli Martindale

Trudnozapałność: EN 1021-1, EN 1021-2

Inne:

KT/E/21/IW - Kryteria techniczne oceny tekstyliów dla dzieci na znak „Bezpieczny dla dziecka”

EN 71-1 Bezpieczeństwo zabawek. Część 1: Właściwości mechaniczne i fizyczne

EN 71-2 Bezpieczeństwo zabawek. Część 2: Palność

EN 71-3 Bezpieczeństwo zabawek. Część 3: Migracja określonych pierwiastków

SKAJ V



Složení

Hmotnost

Odolnost proti oděru

Hořlavost

Jiné

OBAN



Sklad: 100% polipropylen

Gramatura: 230 g/m²

Odpornost na šcieranie: zgodne z EN 14465:2003 ocena A

Trudnozapaľnosť: EN 1021-1

Inne: atest higieniczny (opinia wydana przez Państwowy Zakład Higieny)

LUCIA

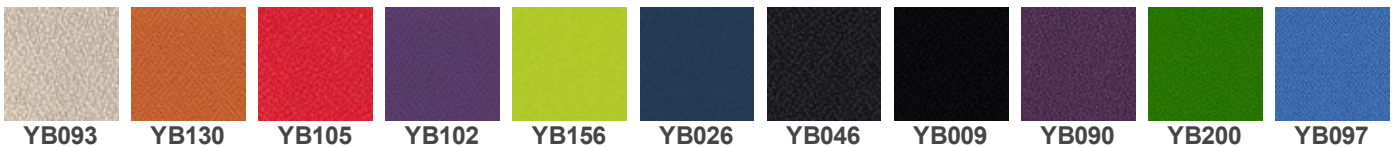

YB094

Sklad: 100% poliester

Gramatura: 260 g/m²

Odpornost na šcieranie: 50 000 cyklů Martindale

Trudnozapaľnosť: EN 1021-1, EN 1021-2, BS 7176 low hazard, BS 476 Class 1

Inne: Recycled EU Flower Certified

TKANINA PODSTAWOWA C

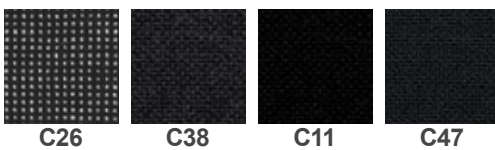
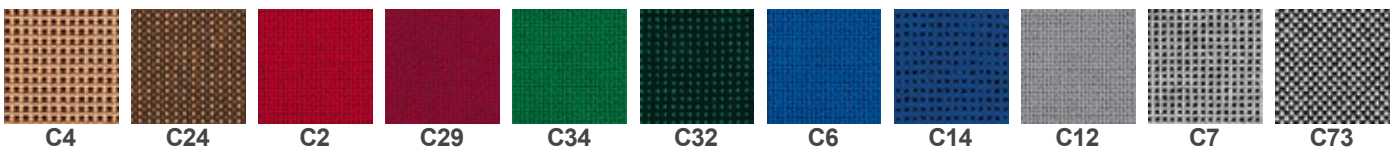

Sklad: 100% włókno syntetyczne

Gramatura: 225 g/m²

Odpornost na šcieranie: >= 30 000 cyklů Martindale

BONDAI



BN1005 BN1008 BN2036 BN3005 BN3012 BN4011 BN5004 BN6016 BN7048 BN8010 BN8033



BN8078

Skład: 100% poliester

Gramatura: 250 g/m²

Odporność na ścieranie: 150 000 cykli Martindale

Trudnozapałność: EN 1021-1, EN 1021-2, BS 7176 medium hazard, BS 5852 Crib 5

KAIMAN



KN03

KN32

KN40

KN49

KN143

KN250

KN429

KN484

KN615

KN755

KN780

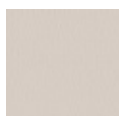

KN75/01

Skład: warstwa wierzchnia: 100% poliuretan, podkład: 65% poliester, 35% bawełna

Gramatura: 435 g/m²

Odporność na ścieranie: 100 000 cykli Martindale

Trudnozapałność: BS 5852 Source 0

Inne: Hydroliza (DIN EN ISO 32100 (DIN 53351) / DIN 53359) – 15 000 cykli

SEMPRE



SM01

SM02

SM03

SM04

SM05

SM06

SM07

SM08

SM09

SM10

SM11



SM12

Skład: 100% poliester

Gramatura: 366 g/m²

Odporność na ścieranie: 160 000 cykli Martindale

Trudnozapałność: EN 1021-1, EN 1021-2

Inne: atest higieniczny (opinia wydana przez Państwowy Zakład Higieny)

VALENCIA



VL0020

VL0034

VL1048

VL2074

VL3001

VL3067

VL4041

VL4043

VL4045

VL5001

VL5041



VL6012

VL6019

VL7001

VL9035

Skład: warstwa wierzchnia: 100% winyl, podkład: 100% poliester HI-Loft

Gramatura: 650 g/m²

Odporność na ścieranie: 300 000 cykli Martindale

Trudnozapalność: EN 1021-1, EN 1021-2, DIN 4102 B2, NF P 92-503 M2,
Önorm B 3825, Önorm A 3800-1 Q1

Inne: EN 71-3 Bezpieczeństwo zabawek (migracja określonych pierwiastków)
PERMABLOK3® - wysoka ochrona przeciwbakteryjna i przeciwgrzybiczna

XTREME

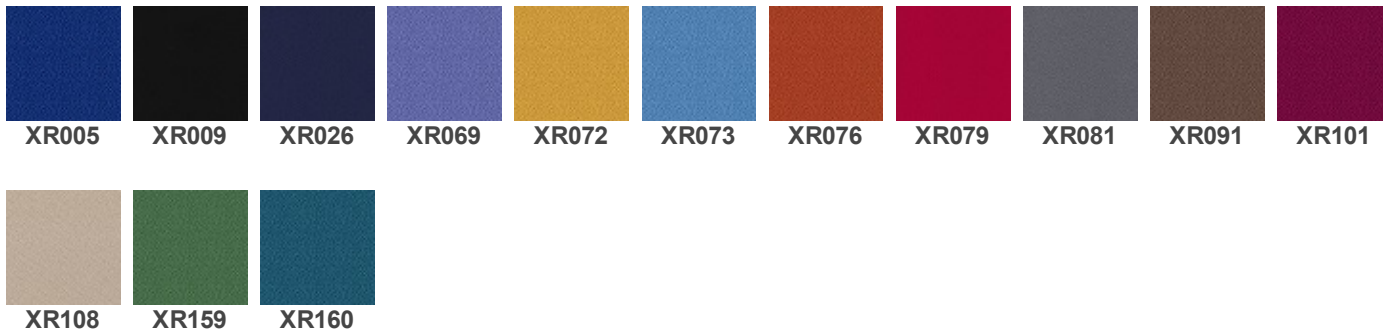

Skład: 100% poliester FR

Gramatura: 310 g/m²

Odporność na ścieranie: 100 000 cykli Martindale

Trudnozapalność: EN 1021-1, EN 1021-2, BS 7176 low hazard, BS 7176 medium hazard, BS 5852 Crib 5,
DIN 4102 B1, UNI 9174 Classe 1

SKÓRA LICOWA SD



Skład: miękka skóra licowa (0,9 – 1,1 mm), barwiona na wskroś (barwiona całkowicie)

SKÓRA LICOWA LE



Skład: miękka skóra licowa (0,9 – 1,1 mm), barwiona na wskroś (barwiona całkowicie)

Dodatkowo możliwość wykonania w tkaninie SX - wzornik na końcu katalogu.

[Wymiary](#)

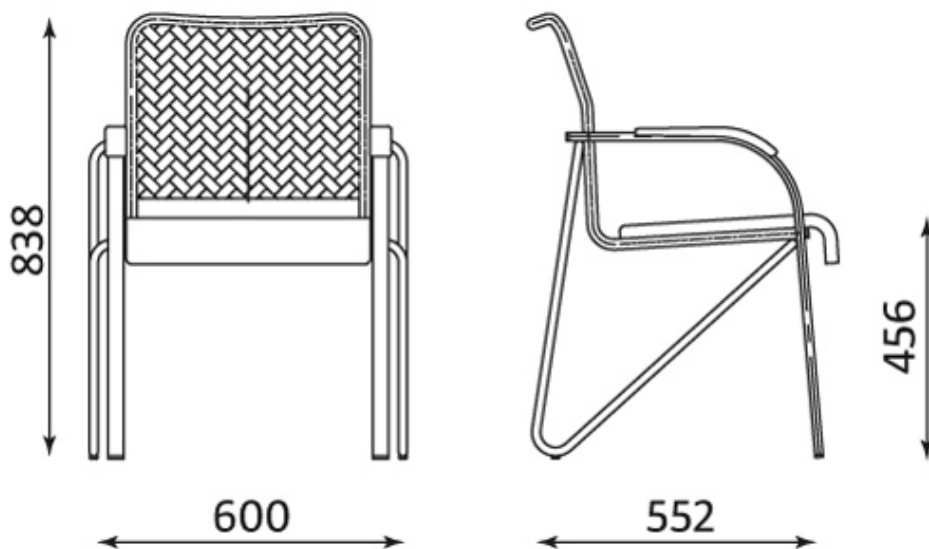

Wszelkie prawa zastrzeżone © 2013 Grupa Nowy Styl

KONTAKT

Nowy Styl Sp. z o.o.
Pużaka 49
38-400 Krosno
Infolinia: 0801 177-291
Tel. 13 43 76 100
Fax: 13 43 62 732
info@nowystylgroup.com
www.nowystyl.com

Dział Marketingu

Warszawska 15
32-086 Węgrzce
Tel. 12 63 98 602

Dział Sprzedaży Krajowej

Pużaka 49
38-400 Krosno
Tel. 13 43 76 100

KAIMAN



Skład: warstwa wierzchnia: 100% poliuretan, podkład: 65% poliester, 35% bawełna

Gramatura: 435 g/m²

Odporność na ścieranie: 100 000 cykli Martindale

Trudnozapałność: BS 5852 Source 0

Inne: Hydroliza (DIN EN ISO 32100 (DIN 53351) / DIN 53359) – 15 000 cykli

SEMPRE



Skład: 100% poliester

Gramatura: 366 g/m²

Odporność na ścieranie: 160 000 cykli Martindale

Trudnozapałność: EN 1021-1, EN 1021-2

Inne: atest higieniczny (opinia wydana przez Państwowy Zakład Higieny)

SILVERTEX



Skład: warstwa wierzchnia: 100% winyl, podkład: 100% poliester HI-Loft

Gramatura: 685 g/m²

Odporność na ścieranie: 300 000 cykli Martindale

Trudnozapałność: EN 1021-1, EN 1021-2, DIN 4102 B1, NF P 92-503 M2, Önorm B 3825, Önorm A 3800-1 Q1

Inne:

PERMABLOK3® - wysoka ochrona przeciwbakteryjna i przeciwgrzybiczna

SILVERGUARD® - przyjazna dla środowiska naturalna ochrona antybakteryjna zapobiegająca powstawaniu przykrego zapachu oraz uciążliwych plam (technologia wzbogacona jonami srebra)