

STYL alu



OPIS

Siedzisko i oparcie

- miękkie, tapicerowane siedzisko i oparcie

Rama

- stalowa - chromowana lub malowana proszkowo na kolor Alu lub Black

Inne właściwości

- możliwość składowania w stosie (max. 6 szt.)

WYKOŃCZENIA

ELEMENTY METALOWE (chrome/alu/black) : 100% polyester s horní vrstvou PVC
: 460 g/m²



CHROME



ALU



BLACK

: >=30 000 Martindale cyklů

: vybrané barvy (označené N) žáruvzdorné dle EN 1021-1, EN 1021-2, BS 5852-1

: snadná údržba

MICRO

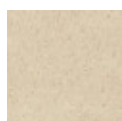

M56



M04

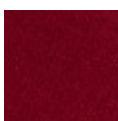

M81

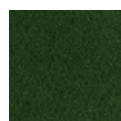

M07

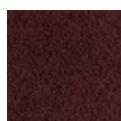

M54



M47



M62



M43



M15



M38



M12

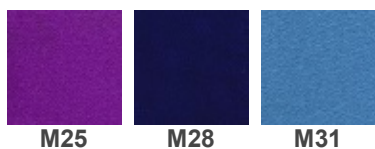

M25

M28

M31

Skład: 100% poliester

Gramatura: 160 g/m²

Odporność na ścieranie: 50 000 cykli Martindale

Trudnozapalność: EN 1021-1, EN 1021-2

Inne:

KT/E/21/IW - Kryteria techniczne oceny tekstyliów dla dzieci na znak „Bezpieczny dla dziecka”

EN 71-1 Bezpieczeństwo zabawek. Część 1: Właściwości mechaniczne i fizyczne

EN 71-2 Bezpieczeństwo zabawek. Część 2: Palność

EN 71-3 Bezpieczeństwo zabawek. Część 3: Migracja określonych pierwiastków

SKAJ V



V26

V83

V47

V82

V98

V13

V20

V53N

V14N

V04

V62



V02N

V28

V19N

V46

V17

V49

V18N

V79N

V16N

V01

Složení

Hmotnost

Odolnost proti oděru

Hořlavost

Jiné

OBAN



EF808

EF076

EF037

EF069

EF810

EF078

EF010

EF031

EF002

EF019

EF046

Skład: 100% polipropylen

Gramatura: 230 g/m²

Odporność na ścieranie: zgodne z EN 14465:2003 ocena A

Trudnozapalność: EN 1021-1

Inne: atest higieniczny (opinia wydana przez Państwowy Zakład Higieny)

LUCIA

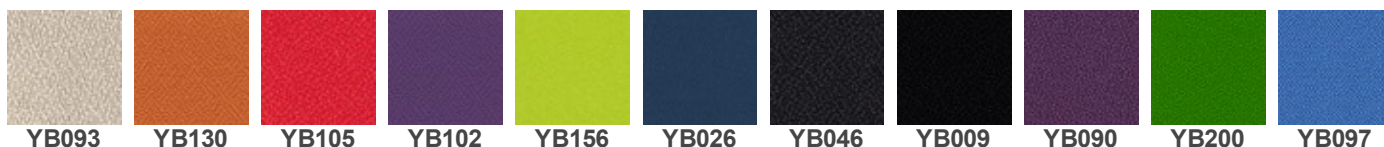

YB093

YB130

YB105

YB102

YB156

YB026

YB046

YB009

YB090

YB200

YB097



YB094

Skład: 100% poliester

Gramatura: 260 g/m²

Odporność na ścieranie: 50 000 cykli Martindale

Trudnozapalność: EN 1021-1, EN 1021-2, BS 7176 low hazard, BS 476 Class 1

Inne: Recycled EU Flower Certified

TKANINA PODSTAWOWA C

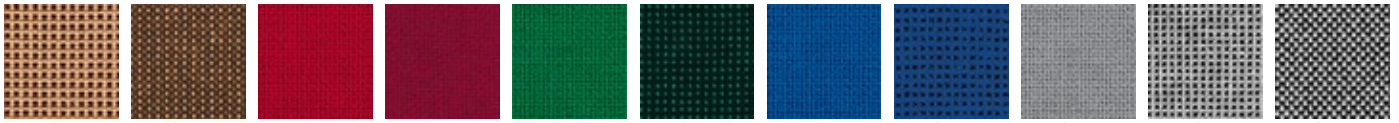

C4 C24 C2 C29 C34 C32 C6 C14 C12 C7 C73



C26 C38 C11 C47

Skład: 100% włókno syntetyczne

Gramatura: 225 g/m²

Odporność na ścieranie: >= 30 000 cykli Martindale

BONDAI



BN1005 BN1008 BN2036 BN3005 BN3012 BN4011 BN5004 BN6016 BN7048 BN8010 BN8033



BN8078

Skład: 100% poliester

Gramatura: 250 g/m²

Odporność na ścieranie: 150 000 cykli Martindale

Trudnozapalność: EN 1021-1, EN 1021-2, BS 7176 medium hazard, BS 5852 Crib 5

KAIMAN



KN03 KN32 KN40 KN49 KN143 KN250 KN429 KN484 KN615 KN755 KN780

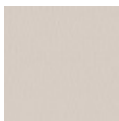

KN75/01

Skład: warstwa wierzchnia: 100% poliuretan, podkład: 65% poliester, 35% bawełna

Gramatura: 435 g/m²

Odporność na ścieranie: 100 000 cykli Martindale

Trudnozapalność: BS 5852 Source 0

Inne: Hydroliza (DIN EN ISO 32100 (DIN 53351) / DIN 53359) – 15 000 cykli

SEMPRE



SM01 SM02 SM03 SM04 SM05 SM06 SM07 SM08 SM09 SM10 SM11



SM12

Skład: 100% poliester

Gramatura: 366 g/m²

Odporność na ścieranie: 160 000 cykli Martindale

Trudnozapalność: EN 1021-1, EN 1021-2

Inne: atest higieniczny (opinia wydana przez Państwowy Zakład Higieny)

Wymiary

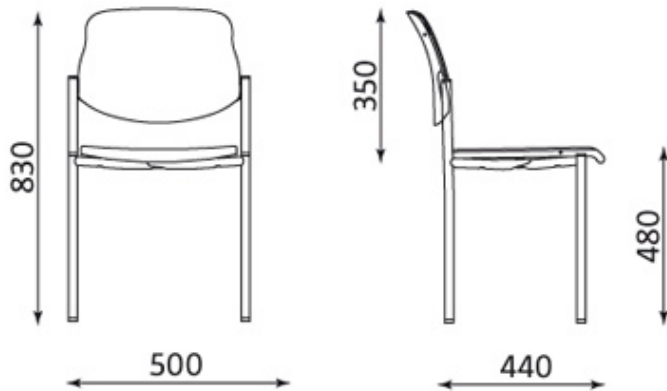

Wszelkie prawa zastrzeżone © 2013 Grupa Nowy Styl

KONTAKT

Nowy Styl Sp. z o.o.
Pużaka 49
38-400 Krosno
Infolinia: 0801 177-291
Tel. 13 43 76 100
Fax: 13 43 62 732
info@nowystylgroup.com
www.nowystyl.com

Dział Marketingu

Warszawska 15
32-086 Węgrzce
Tel. 12 63 98 602

Dział Sprzedaży Krajowej

Pużaka 49
38-400 Krosno
Tel. 13 43 76 100

STYL ARM black



OPIS

Siedzisko i oparcie

- miękkie, tapicerowane siedzisko i oparcie

Rama

- stalowa - chromowana lub malowana proszkowo na kolor Alu lub Black

Podłokietniki

- stałe podłokietniki z tworzywa sztucznego

Inne właściwości

- możliwość składowania w stosie (max. 6 szt.)

WYKOŃCZENIA

ELEMENTY METALOWE (chrome/alu/black) : 100% polyester s horní vrstvou PVC
: 460 g/m²



CHROME



ALU



BLACK

: >=30 000 Martindale cyklů

: vybrané barvy (označené N) žáruvzdorné dle EN 1021-1, EN 1021-2, BS 5852-1

: snadná údržba

MICRO

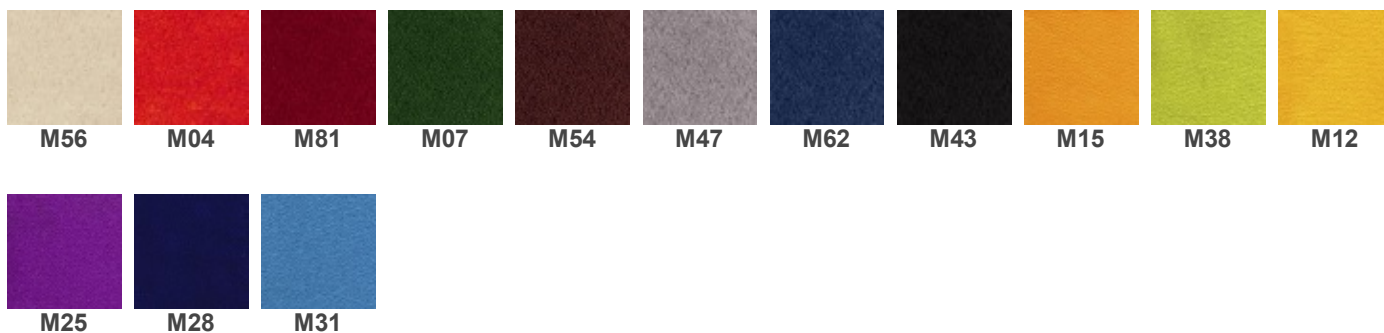

Skład: 100% poliester

Gramatura: 160 g/m²

Odporność na ścieranie: 50 000 cykli Martindale

Trudnozapalność: EN 1021-1, EN 1021-2

Inne:

KT/E/21/IW - Kryteria techniczne oceny tekstyliów dla dzieci na znak „Bezpieczny dla dziecka”

EN 71-1 Bezpieczeństwo zabawek. Cześć 1: Właściwości mechaniczne i fizyczne

EN 71-2 Bezpieczeństwo zabawek. Cześć 2: Palność

EN 71-3 Bezpieczeństwo zabawek. Cześć 3: Migracja określonych pierwiastków

SKAJ V



Složení

Hmotnost

Odolnost proti oděru

Hořlavost

Jiné

OBAN



Skład: 100% polipropylen

Gramatura: 230 g/m²

Odporność na ścieranie: zgodne z EN 14465:2003 ocena A

Trudnozapalność: EN 1021-1

Inne: atest higieniczny (opinia wydana przez Państwowy Zakład Higieny)

LUCIA

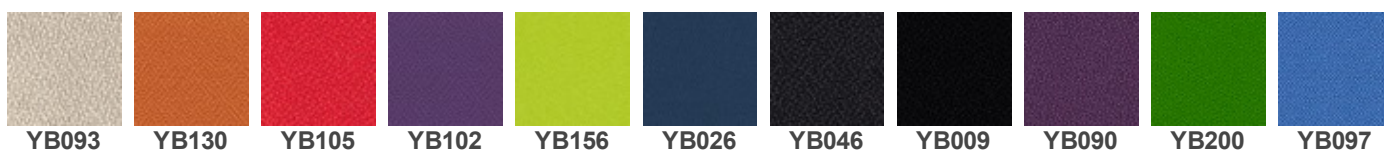

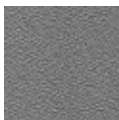

YB094

Skład: 100% poliester

Gramatura: 260 g/m²

Odporność na ścieranie: 50 000 cykli Martindale

Trudnozapałność: EN 1021-1, EN 1021-2, BS 7176 low hazard, BS 476 Class 1

Inne: Recycled EU Flower Certified

TKANINA PODSTAWOWA C

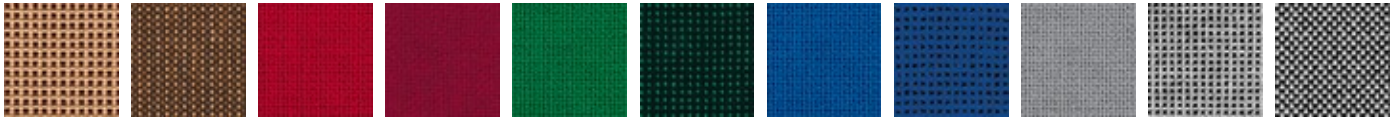

C4

C24

C2

C29

C34

C32

C6

C14

C12

C7

C73



C26

C38

C11

C47

Skład: 100% włókno syntetyczne

Gramatura: 225 g/m²

Odporność na ścieranie: >= 30 000 cykli Martindale

BONDAI



BN1005

BN1008

BN2036

BN3005

BN3012

BN4011

BN5004

BN6016

BN7048

BN8010

BN8033



BN8078

Skład: 100% poliester

Gramatura: 250 g/m²

Odporność na ścieranie: 150 000 cykli Martindale

Trudnozapałność: EN 1021-1, EN 1021-2, BS 7176 medium hazard, BS 5852 Crib 5

KAIMAN



KN03

KN32

KN40

KN49

KN143

KN250

KN429

KN484

KN615

KN755

KN780



KN75/01

Skład: warstwa wierzchnia: 100% poliuretan, podkład: 65% poliester, 35% bawełna

Gramatura: 435 g/m²

Odporność na ścieranie: 100 000 cykli Martindale

Trudnozapałność: BS 5852 Source 0

Inne: Hydroliza (DIN EN ISO 32100 (DIN 53351) / DIN 53359) – 15 000 cykli

SEMPRE

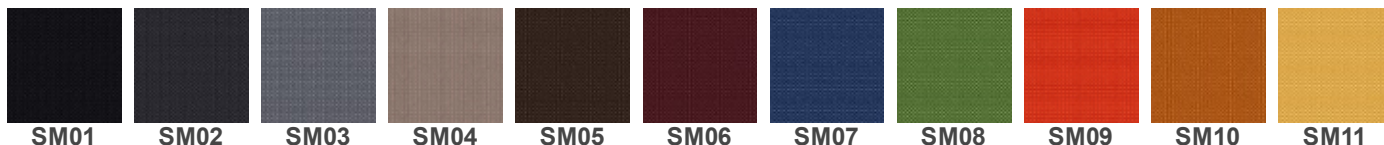

SM12

Skład: 100% poliester

Gramatura: 366 g/m²

Odporność na ścieranie: 160 000 cykli Martindale

Trudnozapałność: EN 1021-1, EN 1021-2

Inne: atest higieniczny (opinia wydana przez Państwowy Zakład Higieny)

Wymiary

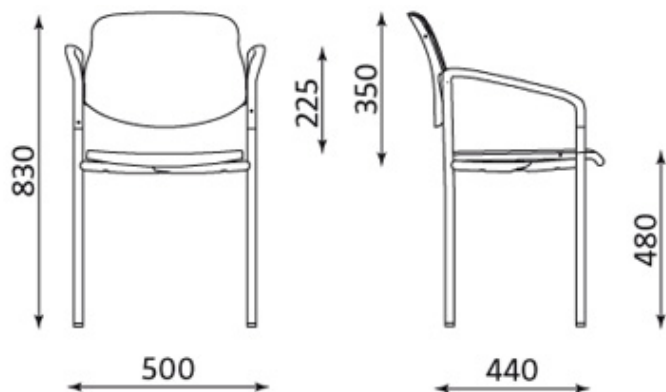

Wszelkie prawa zastrzeżone © 2013 Grupa Nowy Styl

KONTAKT

Nowy Styl Sp. z o.o.
Pużaka 49
38-400 Krosno
Infolinia: 0801 177-291
Tel. 13 43 76 100
Fax: 13 43 62 732
info@nowystylgroup.com
www.nowystyl.com

Dział Marketingu

Warszawska 15
32-086 Węgrzce
Tel. 12 63 98 602

Dział Sprzedaży Krajowej

Pużaka 49
38-400 Krosno
Tel. 13 43 76 100