

WING II chrome



OPIS

Siedzisko i oparcie

- siedzisko i oparcie wykonane z bukowej sklejki

Rama

- stalowa - chromowana lub malowana proszkowo na kolor Alu

Inne właściwości

- możliwość składowania w stosie (max. 8 szt.)
- dostępna wersja Plus (tapicerowane siedzisko i oparcie) i Seat Plus (tapicerowane siedzisko)
- stopki wykonane z tworzywa sztucznego, zapobiegające rysowaniu się powierzchni

WYKOŃCZENIA

ELEMENTY METALOWE (chrome/alu)



ALU



CHROME

LAMINAT



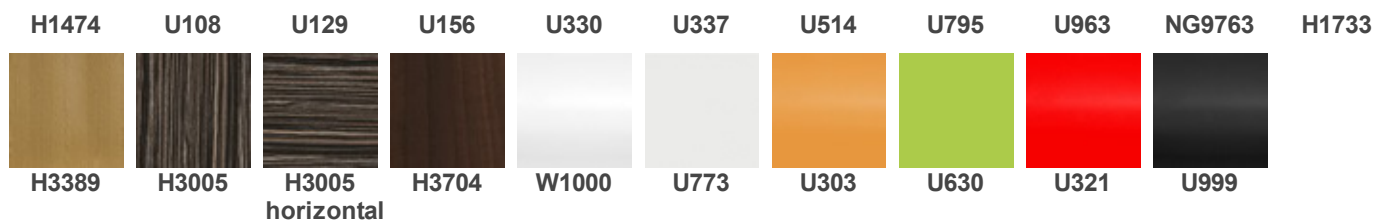

SKLEJKA BUKOWA



Wymiary

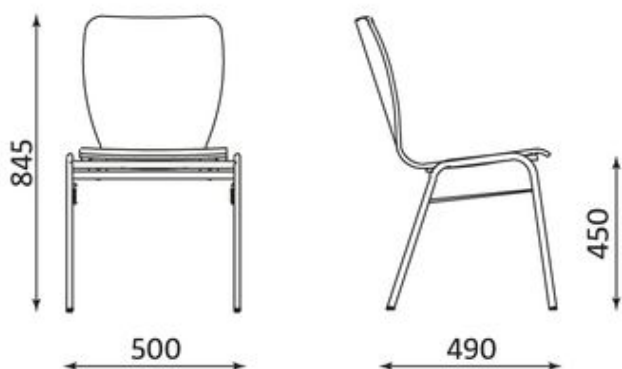

Wszelkie prawa zastrzeżone © 2013 Grupa Nowy Styl

KONTAKT

Nowy Styl Sp. z o.o.
Pużaka 49
38-400 Krosno
Infolinia: 0801 177-291
Tel. 13 43 76 100
Fax: 13 43 62 732
info@nowystylgroup.com
www.nowystyl.com

Dział Marketingu

Warszawska 15
32-086 Węgrzce
Tel. 12 63 98 602

Dział Sprzedaży Krajowej

Pużaka 49
38-400 Krosno
Tel. 13 43 76 100

WING II seat plus chrome



OPIS

Siedzisko i oparcie

- siedzisko i oparcie wykonane z bukowej sklejki
- siedzisko z tapicerowaną poduszką

Rama

- stalowa - chromowana lub malowana proszkowo na kolor Alu

Inne właściwości

- możliwość składowania w stosie (max. 8 szt.)
- stopki wykonane z tworzywa sztucznego, zapobiegające rysowaniu się powierzchni

WYKOŃCZENIA

ELEMENTY METALOWE (chrome/alu): : 100% polyester s horní vrstvou PVC
: 460 g/m²



ALU

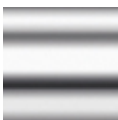

CHROME

: >=30 000 Martindale cyklů

: vybrané barvy (označené N) žáruvzdorné dle EN 1021-1, EN 1021-2, BS 5852-1

: snadná údržba

LAMINAT



H1474



U108



U129



U156



U330



U337



U514



U795



U963

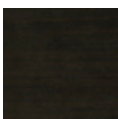

NG9763



H1733

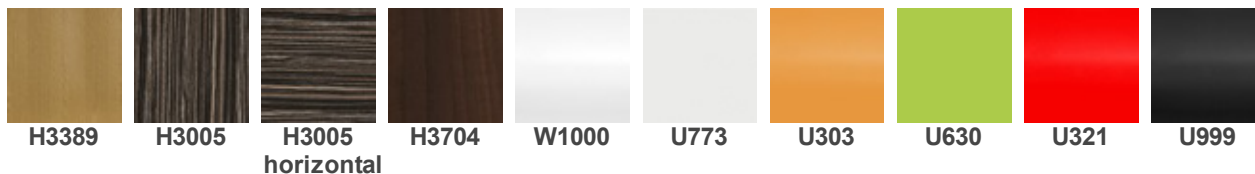

SKLEJKA BUKOWA



CONTRACT



Skład: 100% poliester

Gramatura: 320 g/m²

Odporność na ścieranie: 100 000 cykli Martindale

Trudnozapalność: EN 1021-1, EN 1021-2, BS 7176 low hazard, BS 7176 medium hazard, BS 5852 Crib 5, NF P 503 M1, DIN 4102 B1, UNI 9174 Classe 1

Inne: Recycled EU Flower Certified

MICROFIBRA



Skład: 83% poliester, 17% bawełna,

Gramatura: 355 g/m²

Odporność na ścieranie: 100 000 cykli Martindale

Trudnozapalność: EN 1021-1, EN 1021-2

Inne: Zero Spot - system ochrony przed zabrudzeniami

MICRO

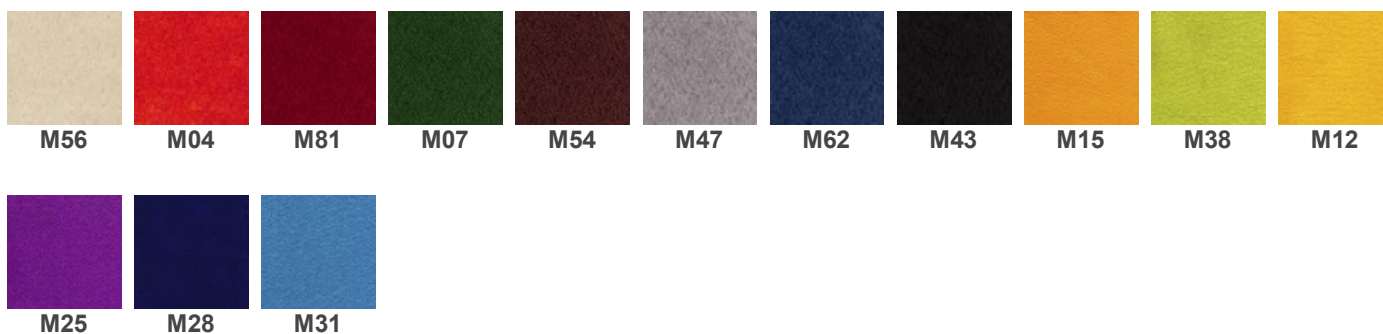

Skład: 100% poliester

Gramatura: 160 g/m²

Odporność na ścieranie: 50 000 cykli Martindale

Trudnozapalność: EN 1021-1, EN 1021-2

Inne:

KT/E/21/IW - Kryteria techniczne oceny tekstyliów dla dzieci na znak „Bezpieczny dla dziecka”

EN 71-1 Bezpieczeństwo zabawek. Część 1: Właściwości mechaniczne i fizyczne

EN 71-2 Bezpieczeństwo zabawek. Część 2: Palność

EN 71-3 Bezpieczeństwo zabawek. Część 3: Migracja określonych pierwiastków

SKAJ V



Složení

Hmotnost

Odolnost proti oděru

Hořlavost

Jiné

OBAN



Skład: 100% polipropylen

Gramatura: 230 g/m²

Odporność na ścieranie: zgodne z EN 14465:2003 ocena A

Trudnozapalność: EN 1021-1

Inne: atest higieniczny (opinia wydana przez Państwowy Zakład Higieny)

LUCIA



Skład: 100% poliester

Gramatura: 260 g/m²

Odporność na ścieranie: 50 000 cykli Martindale

Trudnozapalność: EN 1021-1, EN 1021-2, BS 7176 low hazard, BS 476 Class 1

Inne: Recycled EU Flower Certified

TKANINA PODSTAWOWA C

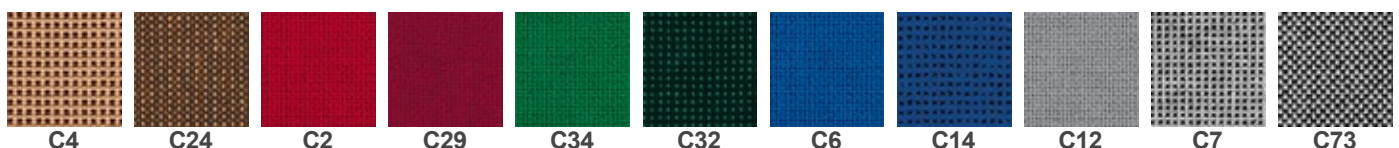

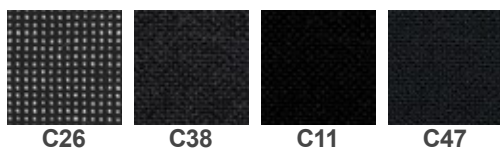

C26

C38

C11

C47

Skład: 100% włókno syntetyczne

Gramatura: 225 g/m²

Odporność na ścieranie: >= 30 000 cykli Martindale

BONDAI



BN1005

BN1008

BN2036

BN3005

BN3012

BN4011

BN5004

BN6016

BN7048

BN8010

BN8033

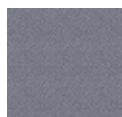

BN8078

Skład: 100% poliester

Gramatura: 250 g/m²

Odporność na ścieranie: 150 000 cykli Martindale

Trudnozapalność: EN 1021-1, EN 1021-2, BS 7176 medium hazard, BS 5852 Crib 5

KAIMAN



KN03

KN32

KN40

KN49

KN143

KN250

KN429

KN484

KN615

KN755

KN780

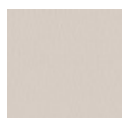

KN75/01

Skład: warstwa wierzchnia: 100% poliuretan, podkład: 65% poliester, 35% bawełna

Gramatura: 435 g/m²

Odporność na ścieranie: 100 000 cykli Martindale

Trudnozapalność: BS 5852 Source 0

Inne: Hydroliza (DIN EN ISO 32100 (DIN 53351) / DIN 53359) – 15 000 cykli

SEMPRE



SM01

SM02

SM03

SM04

SM05

SM06

SM07

SM08

SM09

SM10

SM11



SM12

Skład: 100% poliester

Gramatura: 366 g/m²

Odporność na ścieranie: 160 000 cykli Martindale

Trudnozapalność: EN 1021-1, EN 1021-2

Inne: atest higieniczny (opinia wydana przez Państwowy Zakład Higieny)

VALENCIA

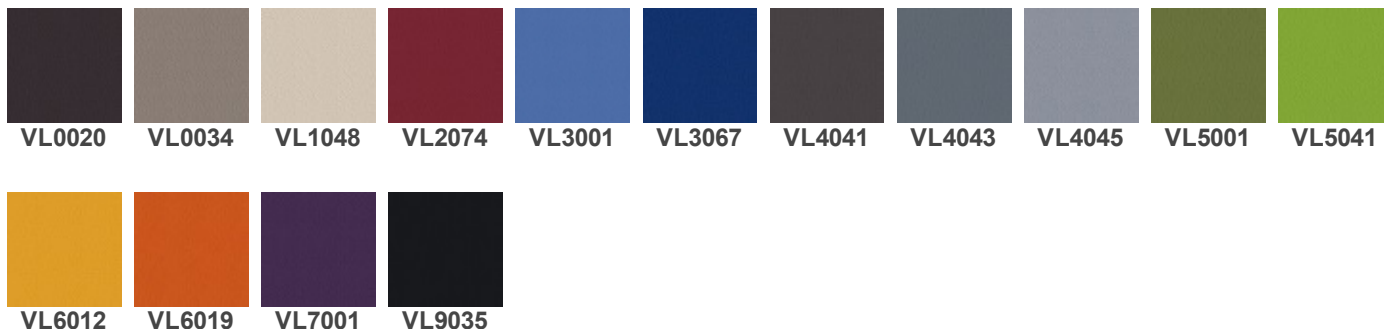

Skład: warstwa wierzchnia: 100% winyl, podkład: 100% poliester HI-Loft

Gramatura: 650 g/m²

Odporność na ścieranie: 300 000 cykli Martindale

Trudnozapalność: EN 1021-1, EN 1021-2, DIN 4102 B2, NF P 92-503 M2,
Önorm B 3825, Önorm A 3800-1 Q1

Inne: EN 71-3 Bezpieczeństwo zabawek (migracja określonych pierwiastków)
PERMABLOK3® - wysoka ochrona przeciwbakteryjna i przeciwgrzybiczna

XTREME

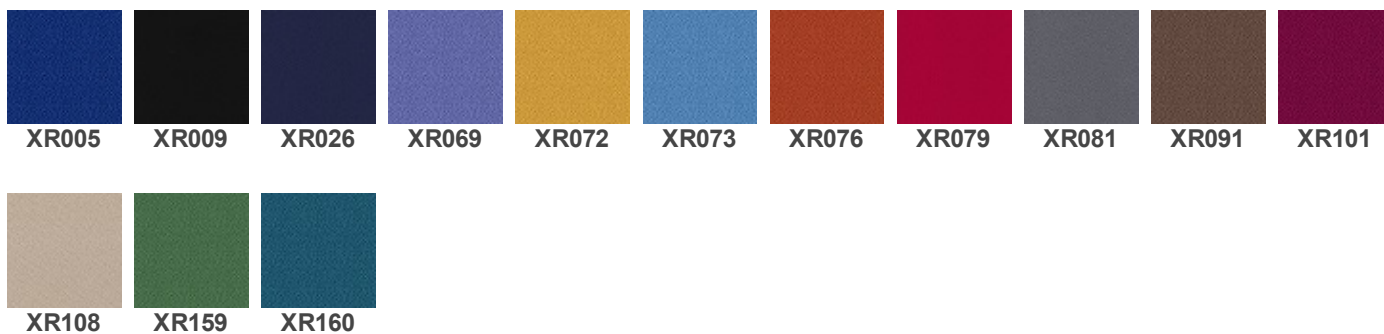

Skład: 100% poliester FR

Gramatura: 310 g/m²

Odporność na ścieranie: 100 000 cykli Martindale

Trudnozapalność: EN 1021-1, EN 1021-2, BS 7176 low hazard, BS 7176 medium hazard, BS 5852 Crib 5,
DIN 4102 B1, UNI 9174 Classe 1

Wymiary

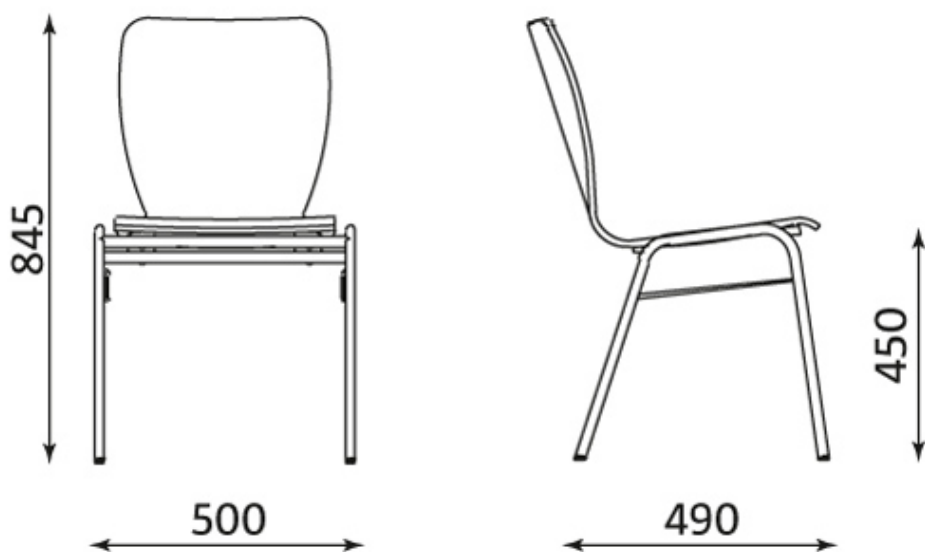

Wszelkie prawa zastrzeżone © 2013 Grupa Nowy Styl

KONTAKT

Nowy Styl Sp. z o.o.
Pużaka 49
38-400 Krosno
Infolinia: 0801 177-291
Tel. 13 43 76 100
Fax: 13 43 62 732
info@nowystylgroup.com
www.nowystyl.com

Dział Marketingu

Warszawska 15
32-086 Węgrzce
Tel. 12 63 98 602

Dział Sprzedaży Krajowej

Pużaka 49
38-400 Krosno
Tel. 13 43 76 100

WING II plus chrome



OPIS

Siedzisko i oparcie

- siedzisko i oparcie wykonane z bukowej sklejki
- siedzisko i oparcie z tapicerowanymi poduszkami

Rama

- stalowa - chromowana lub malowana proszkowo na kolor Alu

Inne właściwości

- możliwość składowania w stosie (max. 8 szt.)
- stopki wykonane z tworzywa sztucznego, zapobiegające rysowaniu się powierzchni

WYKOŃCZENIA

ELEMENTY METALOWE (chrome/alu): : 100% polyester s horní vrstvou PVC
: 460 g/m²



ALU



CHROME

: >=30 000 Martindale cyklů

: vybrané barvy (označené N) žáruvzdorné dle EN 1021-1, EN 1021-2, BS 5852-1

: snadná údržba

LAMINAT



H1474



U108



U129



U156



U330



U337



U514



U795



U963

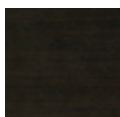

NG9763



H1733

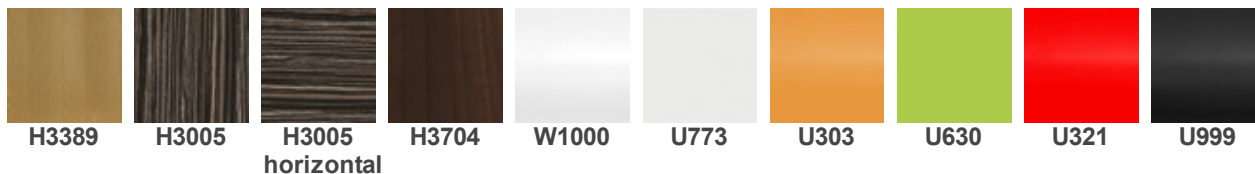

SKLEJKA BUKOWA



CONTRACT



Skład: 100% poliester

Gramatura: 320 g/m²

Odporność na ścieranie: 100 000 cykli Martindale

Trudnozapalność: EN 1021-1, EN 1021-2, BS 7176 low hazard, BS 7176 medium hazard, BS 5852 Crib 5, NF P 503 M1, DIN 4102 B1, UNI 9174 Classe 1

Inne: Recycled EU Flower Certified

MICROFIBRA



Skład: 83% poliester, 17% bawełna,

Gramatura: 355 g/m²

Odporność na ścieranie: 100 000 cykli Martindale

Trudnozapalność: EN 1021-1, EN 1021-2

Inne: Zero Spot - system ochrony przed zabrudzeniami

MICRO

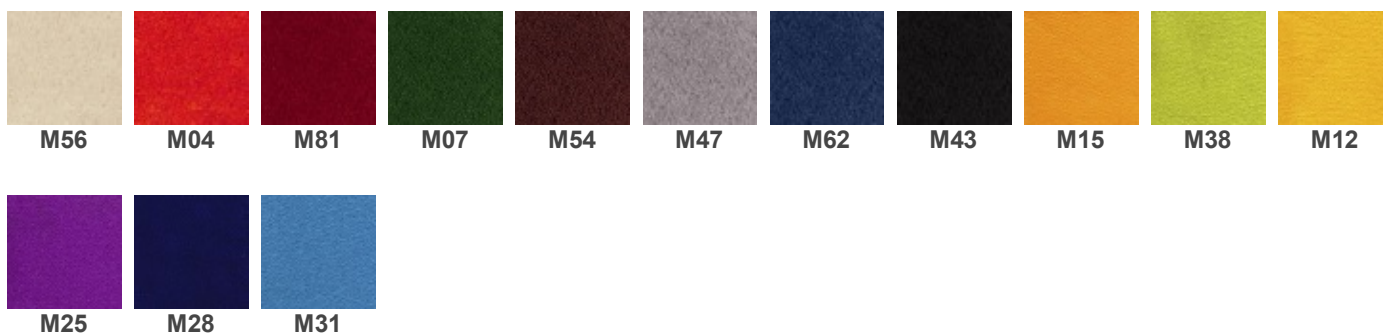

Skład: 100% poliester

Gramatura: 160 g/m²

Odporność na ścieranie: 50 000 cykli Martindale

Trudnozapalność: EN 1021-1, EN 1021-2

Inne:

KT/E/21/IW - Kryteria techniczne oceny tekstyliów dla dzieci na znak „Bezpieczny dla dziecka”

EN 71-1 Bezpieczeństwo zabawek. Część 1: Właściwości mechaniczne i fizyczne

EN 71-2 Bezpieczeństwo zabawek. Część 2: Palność

EN 71-3 Bezpieczeństwo zabawek. Część 3: Migracja określonych pierwiastków

SKAJ V



Složení

Hmotnost

Odolnost proti oděru

Hořlavost

Jiné

OBAN



Skład: 100% polipropylen

Gramatura: 230 g/m²

Odporność na ścieranie: zgodne z EN 14465:2003 ocena A

Trudnozapalność: EN 1021-1

Inne: atest higieniczny (opinia wydana przez Państwowy Zakład Higieny)

LUCIA



Skład: 100% poliester

Gramatura: 260 g/m²

Odporność na ścieranie: 50 000 cykli Martindale

Trudnozapalność: EN 1021-1, EN 1021-2, BS 7176 low hazard, BS 476 Class 1

Inne: Recycled EU Flower Certified

TKANINA PODSTAWOWA C

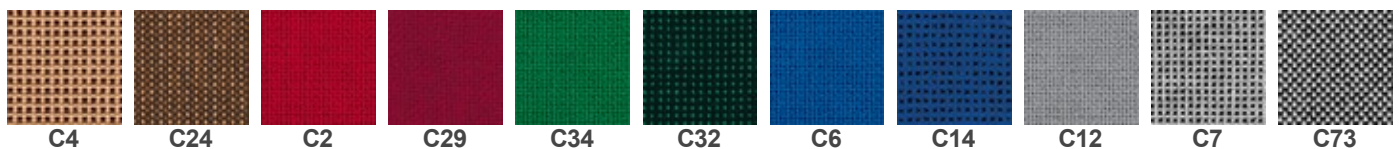

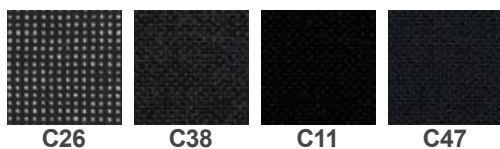

C26

C38

C11

C47

Skład: 100% włókno syntetyczne

Gramatura: 225 g/m²

Odporność na ścieranie: >= 30 000 cykli Martindale

BONDAI



BN1005

BN1008

BN2036

BN3005

BN3012

BN4011

BN5004

BN6016

BN7048

BN8010

BN8033

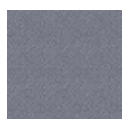

BN8078

Skład: 100% poliester

Gramatura: 250 g/m²

Odporność na ścieranie: 150 000 cykli Martindale

Trudnozapalność: EN 1021-1, EN 1021-2, BS 7176 medium hazard, BS 5852 Crib 5

KAIMAN



KN03

KN32

KN40

KN49

KN143

KN250

KN429

KN484

KN615

KN755

KN780

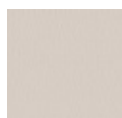

KN75/01

Skład: warstwa wierzchnia: 100% poliuretan, podkład: 65% poliester, 35% bawełna

Gramatura: 435 g/m²

Odporność na ścieranie: 100 000 cykli Martindale

Trudnozapalność: BS 5852 Source 0

Inne: Hydroliza (DIN EN ISO 32100 (DIN 53351) / DIN 53359) – 15 000 cykli

SEMPRE



SM01

SM02

SM03

SM04

SM05

SM06

SM07

SM08

SM09

SM10

SM11



SM12

Skład: 100% poliester

Gramatura: 366 g/m²

Odporność na ścieranie: 160 000 cykli Martindale

Trudnozapalność: EN 1021-1, EN 1021-2

Inne: atest higieniczny (opinia wydana przez Państwowy Zakład Higieny)

VALENCIA

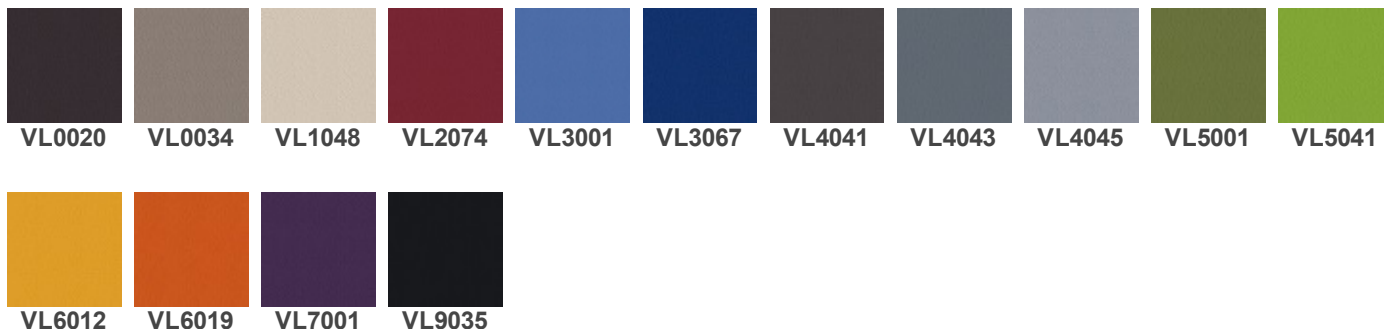

Skład: warstwa wierzchnia: 100% winyl, podkład: 100% poliester HI-Loft

Gramatura: 650 g/m²

Odporność na ścieranie: 300 000 cykli Martindale

Trudnozapalność: EN 1021-1, EN 1021-2, DIN 4102 B2, NF P 92-503 M2,
Önorm B 3825, Önorm A 3800-1 Q1

Inne: EN 71-3 Bezpieczeństwo zabawek (migracja określonych pierwiastków)
PERMABLOK3® - wysoka ochrona przeciwbakteryjna i przeciwgrzybiczna

XTREME

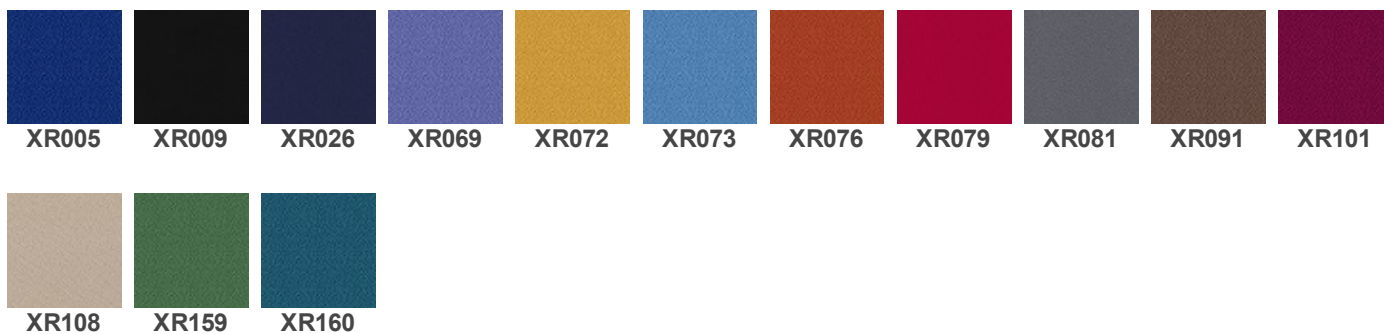

Skład: 100% poliester FR

Gramatura: 310 g/m²

Odporność na ścieranie: 100 000 cykli Martindale

Trudnozapalność: EN 1021-1, EN 1021-2, BS 7176 low hazard, BS 7176 medium hazard, BS 5852 Crib 5,
DIN 4102 B1, UNI 9174 Classe 1

Wymiary

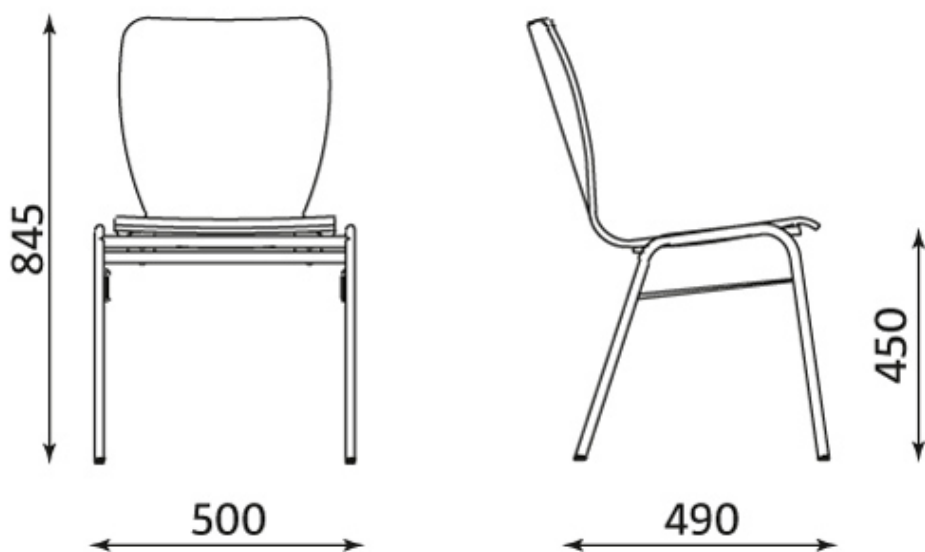

Wszelkie prawa zastrzeżone © 2013 Grupa Nowy Styl

KONTAKT

Nowy Styl Sp. z o.o.
Pużaka 49
38-400 Krosno
Infolinia: 0801 177-291
Tel. 13 43 76 100
Fax: 13 43 62 732
info@nowystylgroup.com
www.nowystyl.com

Dział Marketingu

Warszawska 15
32-086 Węgrzce
Tel. 12 63 98 602

Dział Sprzedaży Krajowej

Pużaka 49
38-400 Krosno
Tel. 13 43 76 100

WING II cfs chrome



OPIS

Siedzisko i oparcie

- siedzisko i oparcie wykonane z bukowej sklejki

Rama

- stalowa - chromowana lub malowana proszkowo na kolor Alu
- wersja na płozach

Inne właściwości

- możliwość składowania w stosie (max. 10 szt.)
- dostępna wersja Plus (tapicerowane siedzisko i oparcie) i Seat Plus (tapicerowane siedzisko)

WYKOŃCZENIA

Dostępne wykończenia analogiczne jak w modelu WING II chrome.

Wymiary

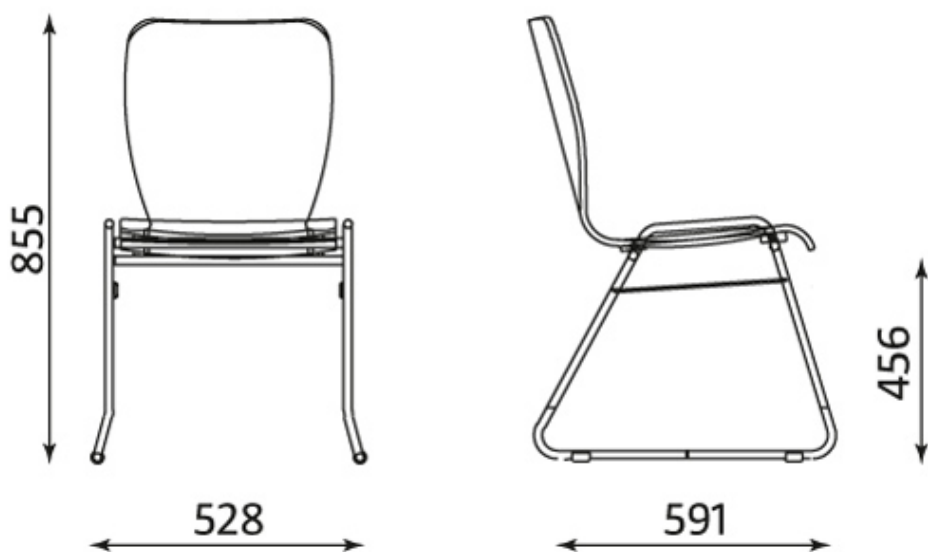

Wszelkie prawa zastrzeżone © 2013 Grupa Nowy Styl

KONTAKT

Nowy Styl Sp. z o.o.
Pużaka 49
38-400 Krosno
Infolinia: 0801 177-291
Tel. 13 43 76 100
Fax: 13 43 62 732
info@nowystylgroup.com
www.nowystyl.com

Dział Marketingu

Warszawska 15
32-086 Węgrzce
Tel. 12 63 98 602

Dział Sprzedaży Krajowej

Pużaka 49
38-400 Krosno
Tel. 13 43 76 100

WING II 20 chrome



OPIS

Siedzisko i oparcie

- siedzisko i oparcie wykonane z bukowej sklejki
- dekoracyjny wzór na oparciu
- uchwyt w górnej części oparcia ułatwiający przenoszenie krzesła

Rama

- stalowa - chromowana lub malowana proszkowo na kolor Alu

Inne właściwości

- możliwość łączenia krzesła w rzędy, przy pomocy zamontowanych na stałe zaczepów w wersjach CLICK
- możliwość składowania w stosie (max. 8 szt.)
- dostępna wersja Plus (tapicerowane siedzisko i oparcie) i Seat Plus (tapicerowane siedzisko)
- stopki wykonane z tworzywa sztucznego, zapobiegające rysowaniu się powierzchni

WYKOŃCZENIA

ELEMENTY METALOWE (chrome/alu)



ALU



CHROME

LAMINAT



SKLEJKA BUKOWA



Wymiary

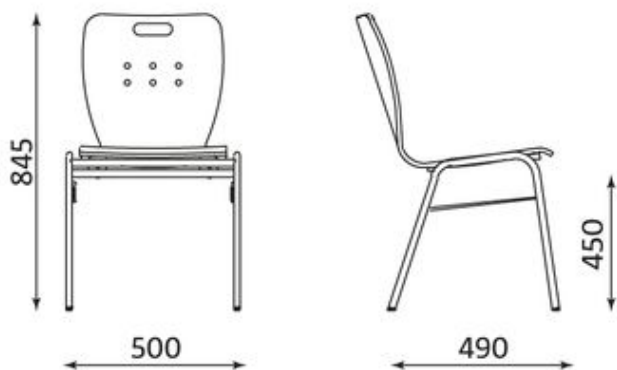

Wszelkie prawa zastrzeżone © 2013 Grupa Nowy Styl

KONTAKT

Nowy Styl Sp. z o.o.
Pużaka 49
38-400 Krosno
Infolinia: 0801 177-291
Tel. 13 43 76 100
Fax: 13 43 62 732
info@nowystylgroup.com
www.nowystyl.com

Dział Marketingu

Warszawska 15
32-086 Węgrzce
Tel. 12 63 98 602

Dział Sprzedaży Krajowej

Pużaka 49
38-400 Krosno
Tel. 13 43 76 100

WING II W CLICK



OPIS

Siedzisko i oparcie

- siedzisko i oparcie wykonane z bukowej sklejki

Rama

- stalowa - chromowana lub malowana proszkowo na kolor Alu
- krzesło dostępne na 4 nogach

Podłokietniki

- podłokietniki zintegrowane z ramą, z drewnianymi nakładkami

Inne właściwości

- możliwość łączenia krzeseł w rzędy, przy pomocy zamontowanych na stałe zaczepów w wersjach CLICK
- możliwość składowania w stosie (max. 8 szt.)
- dostępna wersja Plus (tapicerowane siedzisko i oparcie) i Seat Plus (tapicerowane siedzisko)
- stopki wykonane z tworzywa sztucznego, zapobiegające rysowaniu się powierzchni

WYKOŃCZENIA

ELEMENTY METALOWE (chrome/alu)



ALU



CHROME

LAMINAT



SKLEJKA BUKOWA

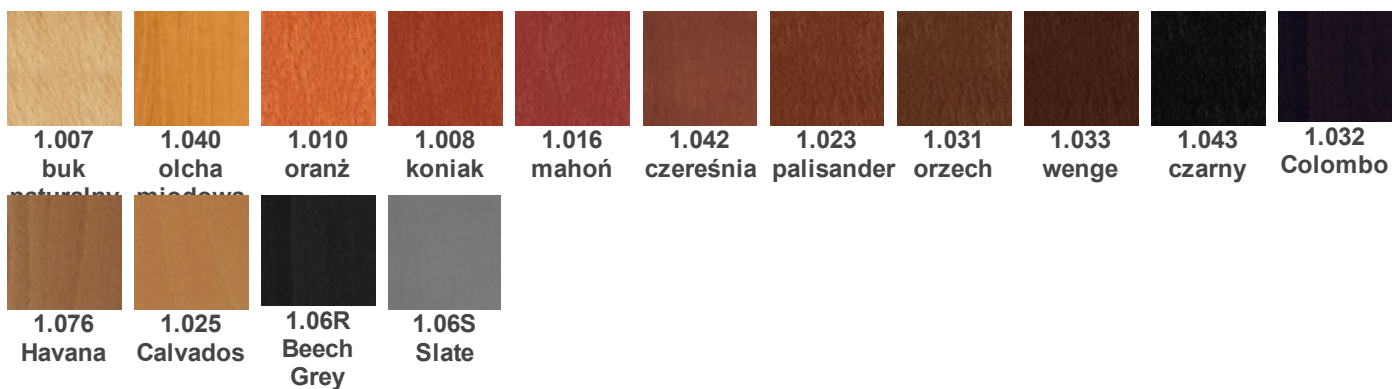

Wymiary

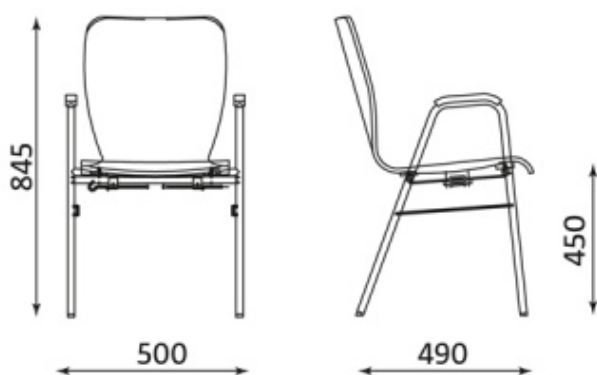

Wszelkie prawa zastrzeżone © 2013 Grupa Nowy Styl

KONTAKT

Nowy Styl Sp. z o.o.
Pużaka 49
38-400 Krosno
Infolinia: 0801 177-291
Tel. 13 43 76 100
Fax: 13 43 62 732
info@nowystylgroup.com
www.nowystyl.com

Dział Marketingu

Warszawska 15
32-086 Węgrzce
Tel. 12 63 98 602

Dział Sprzedaży Krajowej

Pużaka 49
38-400 Krosno
Tel. 13 43 76 100

WING II TR chrome



OPIS

Siedzisko i oparcie

- siedzisko i oparcie wykonane z bukowej sklejki

Rama

- stalowa, chromowana
- krzesło dostępne na 4 nogach

Inne właściwości

- drewniany pulpit dla lewo lub praworęcznych
- dostępna wersja Plus (tapicerowane siedzisko i oparcie) i Seat Plus (tapicerowane siedzisko)
- możliwość składowania w stosie (max. 8 szt.)
- stopki wykonane z tworzywa sztucznego, zapobiegające rysowaniu się powierzchni

WYKOŃCZENIA

ELEMENTY METALOWE (chrome/alu)



ALU



CHROME

LAMINAT



SKLEJKA BUKOWA



Wymiary

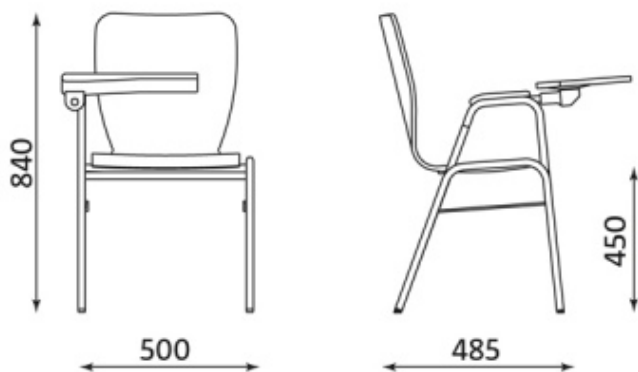

Wszelkie prawa zastrzeżone © 2013 Grupa Nowy Styl

KONTAKT

Nowy Styl Sp. z o.o.
Pużaka 49
38-400 Krosno
Infolinia: 0801 177-291
Tel. 13 43 76 100
Fax: 13 43 62 732
info@nowystylgroup.com
www.nowystyl.com

Dział Marketingu

Warszawska 15
32-086 Węgrzce
Tel. 12 63 98 602

Dział Sprzedaży Krajowej

Pużaka 49
38-400 Krosno
Tel. 13 43 76 100