

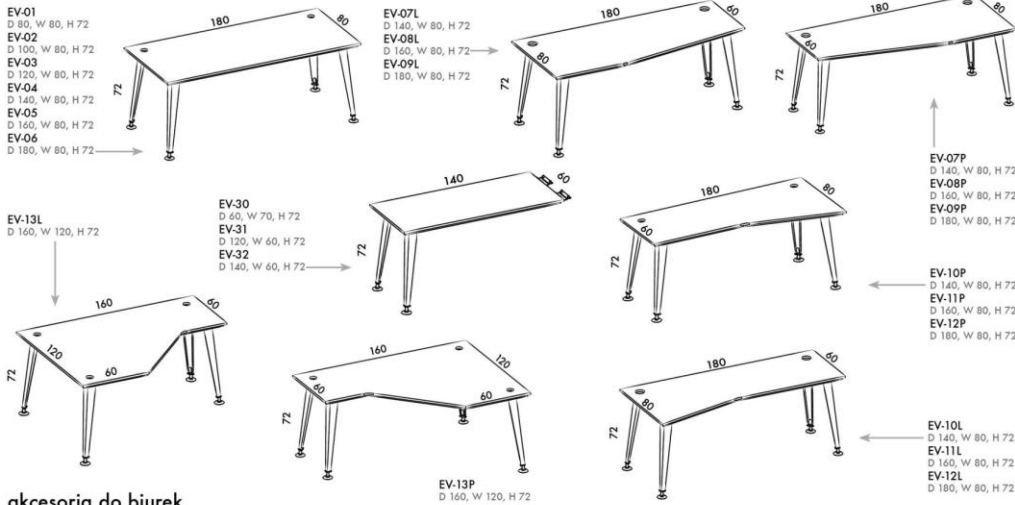

elementy systemu
system elements

biurka desks



akcesoria do biurka accessories for desks

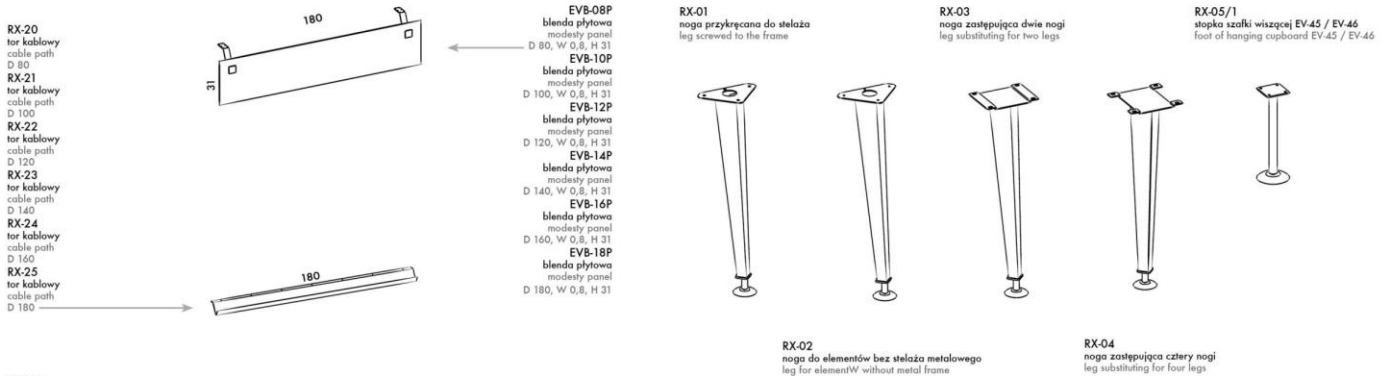

meble uzupełniające complementary pieces

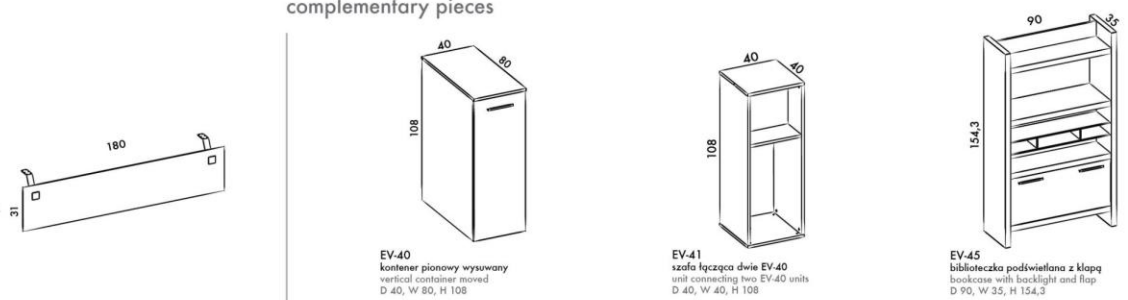

stół seminaryjny conference table

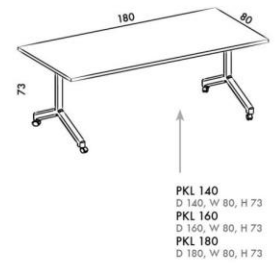

stół okrągły round table

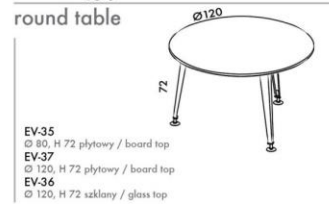

akcesoria do ścianek

accessories for walls

wymiary: D - długość, W - szerokość, H - wysokość

dimensions: D - length, W - width, H - height

EVPR-600W
przegroda z plexi ze wzorem
plexiglas screen with pattern
D 60, W 0,6, H 37,5

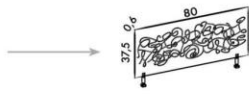

EVPR-600
przegroda z plexi
plexiglas screen
D 60, W 0,6, H 37,5

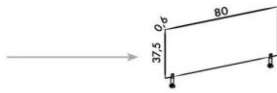

EVP-600
półka montowana na ściankę z plexi
plexiglas shelf fixed on the wall
D 60, W 32, H 1

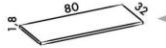

EVP-700
półka montowana na ściankę z plexi
plexiglas shelf fixed on the wall
D 70, W 32, H 1



EVP-800
półka montowana na ściankę z plexi
plexiglas shelf fixed on the wall
D 80, W 32, H 1



EV-513
półka lady recepcyjnej z plexi
reception desk shelf of plexiglas
D 51,3, W 32, H 1

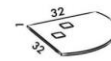
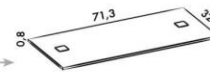

EV-320
półka narożnikowa lady recepcyjnej z plexi
reception desk corner shelf of plexiglas
D 32, W 32, H 1

EV-513P
półka lady recepcyjnej z płyty moduł podwójny
reception desk shelf, double module
D 54,3, W 32, H 1,8

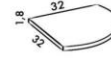
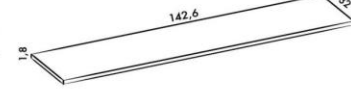

EV-320P
półka narożnikowa lady recepcyjnej z płyty
reception desk corner shelf
D 32, W 32, H 1,8

EVP-600P
półka montowana na ściankę
shelf fixed on the wall
D 54,3, W 32, H 1,8

akcesoria do biurka

accessories for desks

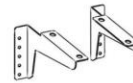

RX-10
komplet wsporników biurka mocowanego do ścianki działawej
set of support for a desk fastened to the partition wall



RX-11, RX-12, RX-13
komplet łączników zastępujący dwie nogi
set of connectorW substituting for two legs

ścianki

walls

elementy montażowe do ścianek

connecting accessories for walls

SX-01
D 60, W 4,4, H 108

SX-02
D 70, W 4,4, H 108

SX-03
D 80, W 4,4, H 108

SX-04
D 120, W 4,4, H 108

SX-05
D 140, W 4,4, H 108

SX-06
D 160, W 4,4, H 108

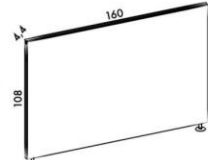

SX-07
D 60, W 4,4, H 154,3

SX-08
D 70, W 4,4, H 154,3

SX-09
D 80, W 4,4, H 154,3

SX-10
D 120, W 4,4, H 154,3

SX-11
D 140, W 4,4, H 154,3

SX-12
D 160, W 4,4, H 154,3

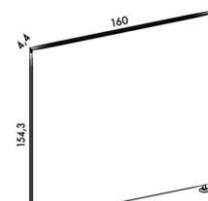

RX-30
profil łączący ścianki
walls connecting profile
H 108

RX-31
profil łączący ścianki
walls connecting profile
H 154,3

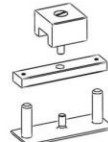

RX-40, RX-41, RX-50
komplet łączników podwójny prosty
double set of connectors, straight



RX-44, RX-45, RX-52
komplet łączników podwójny 90°
double set of connectorW 90°

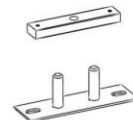

RX-40, RX-54
komplet łączników podwójny bez konieczności zastosowania profilu łączącego
double set of connectorW without the necessity of applying the connecting profile

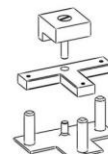

RX-42, RX-43, RX-51
komplet łączników potrójny
triple set of connectors

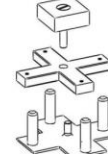

RX-46, RX-47, RX-53
komplet łączników poczwójny
quadruple set of connectors

EV-46
biblioteczka podświetlana
bookcase with backlight
D 90, W 35, H 154,3

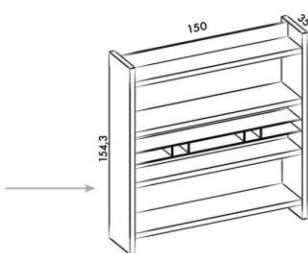

EV-47
biblioteczka podświetlana
bookcase with backlight
D 150, W 35, H 154,3

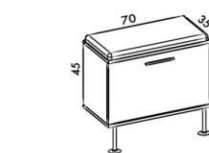

EV-50/S
szafka wisząca z klapą wzmocniona, przeznaczona do siedzenia
hanging case with flap, strengthened, intended as a seat
D 70, W 35, H 45

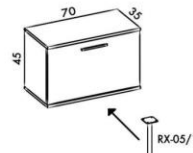

EV-50
szafka wisząca z klapą
hanging case with flap
D 70, W 35, H 45

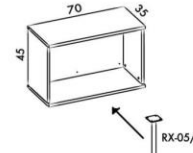

EV-51
szafka wisząca
hanging case
D 70, W 35, H 45