

STOŁY

KONFERENCYJNE

CENNIK NETTO [PLN]

WSTĘP

Kolekcja stołów konferencyjnych Furniko została zaprojektowana tak by możliwe było ich dopasowanie do różnorodnej architektury pomieszczeń i wymogów użytkowników. W ofercie znajdują się między innymi stoły tradycyjne dostępne w wielu wariantach stelaży, mobilne stoły ze składanym blatem oraz wysokie i niskie stoły na stelażu metalowym.

BLATY DO STOŁÓW KONFERENCYJNYCH

Opcja „A”:

- płyta wiórowa trójwarstwowa obustronnie melaminowana **gr. 25mm**,
- krawędzie oklejane obrzeżem ABS gr. 2mm,
- kolorystyka blatów i obrzeży wg wzornika Furniko.

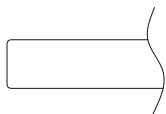

Opcja „C”:

- płyta MDF gr. 19 mm, pokryta obustronnie laminatem HPL w kolorze białym P00,
- krawędzie proste oklejane obrzeżem ABS gr. 2mm w kolorze białym lub czarnym,
- krawędzie profilowane pod kątem 60 st. lakierowane w kolorze białym lub czarnym

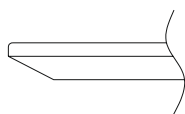

Opcja „N”:

- płyta wiórowa trójwarstwowa gr. 18mm, pokryta okleiną naturalną w kolorze dąb naturalny lub orzech
- krawędzie oklejane obrzeżem z okleiny naturalnej kolor dąb naturalny lub orzech

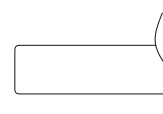

BLATY DO STOŁÓW KONFERENCYJNYCH MODUŁOWYCH

Opcja „A1”:

- płyta wiórowa trójwarstwowa obustronnie melaminowana **gr. 36mm**,
- krawędzie oklejane obrzeżem ABS gr. 2mm,
- kolorystyka blatów i obrzeży wg wzornika Furniko
- Opcja dedykowana do stołów konferencyjnych modułowych na stelażu trapezowym

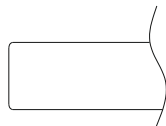

Opcja „A2”:

- płyta wiórowa trójwarstwowa obustronnie melaminowana z głęboką strukturą „Synchroniczną” **gr. 36 mm**,
- krawędzie oklejane obrzeżem ABS gr. 2mm,
- Kolorystyka uzgadniana indywidualnie w oparciu o ofertę EGGER
- Opcja dedykowana do stołów konferencyjnych modułowych na stelażu trapezowym

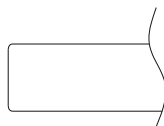

Opcja „Z”:

- drewno naturalne dębowe **gr. 40mm**,
- Krawędzie oflis naturalny
- Opcja dedykowana do stołów konferencyjnych modułowych na stelażu trapezowym

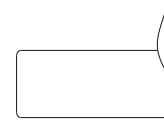

KOLORYSTYKA STELAŻY

Stelaże stołów konferencyjnych lakierowane są proszkowo w kolorach:







- M00 biały (drobna struktura),
- M12 biały (gładka struktura),
- M03 grafit (drobna struktura),
- M05 aluminium (gładka struktura),
- M11 metalik grafit (gładka struktura),
- M13 czarny (gładka struktura),
- M14 RAW stal surowa szlifowana pokryta lakierem bezbarwnym połysk (gładka struktura).

CHROMOWANIE

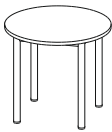

Dla poszczególnych modeli stołów konferencyjnych dedykowano opcję chromowanych elementów metalowych, np. podstawy i kolumny. Dopłata za elementy chromowane podana jest każdorazowo dla wybranych modeli stołów.

AKCESORIA





Kolekcja specjalnie dobranych media portów oraz opcje rozprowadzenia okablowania pod blatem stołów w postaci rynien, koszy lub na okablowanie należy zamówić oddzielnie korzystając z katalogu i cennika akcesoriów.

RYSUNEK	WYMIARY (cm)			SYMBOL
	Szer.	Gł.	Wys.	
STOLIKI OKRĄGŁE				
	80	80	74	ST01F-X
	100	100		ST02F-X
	120	120		ST03F-X
	80	80	74	ST01K-X
	100	100		ST02K-X
	120	120		ST03K-X
	80	80	74	ST01O-X
	100	100		ST02O-X
	120	120		ST03O-X
	80	80	74	ST01P-X
	100	100		ST02P-X
	120	120		ST03P-X
	80	80	74	ST01B-X
	100	100		ST02B-X
	120	120		ST03B-X
	80	80	74	ST01Q-X
	100	100		ST02Q-X
	120	120		ST03Q-X

NAZWA I OPIS
Stolik okrągły metalowa rama stelaża z kształtownika 40x20 mm mocowana do blatu. Nogi rurowe fi 50 mm przykręcane do ramy. Regulacja poziomu w zakresie 2 cm
Stolik okrągły metalowa rama stelaża z kształtownika 40x20 mm mocowana do blatu. Nogi z kształtownika kwadratowego 40x40 mm przykręcane do ramy. Regulacja poziomu w zakresie 2 cm
Stolik okrągły na nodze kolumnowej o średnicy 90 mm mocowanej do okrągłej metalowej podstawy o średnicy: 450mm dla modelu ST01O-X, 500mm dla modelu ST02O-X oraz 600mm dla modelu ST03O-X
Stolik okrągły na nodze kolumnowej o przekroju kwadratowym 80x80 mm mocowanej do kwadratowej metalowej podstawy o wymiarach krawędzi: 450mm dla modelu ST01P-X, 500mm dla modelu ST02P-X oraz 600mm dla modelu ST03P-X
Stolik okrągły na nodze kolumnowej o średnicy 90 mm mocowanej do podstawy metalowej o zaoblonych narożnikach i wymiarach krawędzi: 450mm dla modelu ST01B-X, 500mm dla modelu ST02B-X oraz 600mm dla modelu ST03B-X
Stolik okrągły na nodze kolumnowej o przekroju kwadratowym 80x80 mm mocowanej do podstawy metalowej krzyżowej

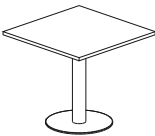
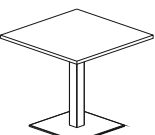
RYSUNEK	WYMIARY (cm)			SYMBOL
	Szer.	Gł.	Wys.	
STOLIKI KWADRATOWE				
	80	80	74	ST11F-X
	100	100		ST12F-X
	120	120		ST13F-X
	80	80	74	ST11K-X
	100	100		ST12K-X
	120	120		ST13K-X

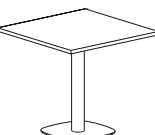
NAZWA I OPIS
Stolik kwadratowy metalowa rama stelaża z kształtownika 40x20 mm mocowana do blatu. Nogi rurowe fi 50 mm przykręcane do ramy. Regulacja poziomu w zakresie 2 cm
Stolik kwadratowy metalowa rama stelaża z kształtownika 40x20 mm mocowana do blatu. Nogi z kształtownika kwadratowego 40x40 mm przykręcane do ramy. Regulacja poziomu w zakresie 2 cm

RYSUNEK	WYMIARY (cm)			SYMBOL
	Szer.	Gł.	Wys.	
STOLIKI KWADRATOWE				
	80	80	74	ST110-X
	100	100		ST120-X
	120	120		ST130-X
	80	80	74	ST11P-X
	100	100		ST12P-X
	120	120		ST13P-X
	80	80	74	ST11Q-X
	100	100		ST12Q-X
	120	120		ST13Q-X
	80	80	74	ST11B-X
	100	100		ST12B-X
	120	120		ST13B-X
	80	80	74	STB1B-X
	100	100		STB2B-X
	120	120		STB3B-X

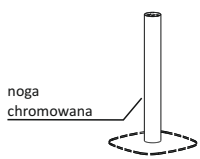
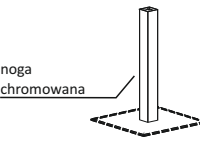
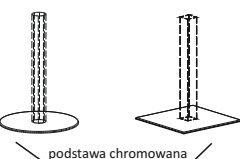
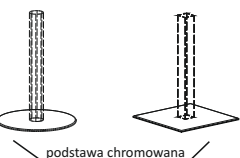

NAZWA I OPIS
Stolik kwadratowy na nodze kolumnowej o średnicy 90 mm mocowanej do okrągłej metalowej podstawy o średnicy: 450mm dla modelu ST110-X, 500mm dla modelu ST120-X oraz 600mm dla modelu ST130-X
Stolik kwadratowy na nodze kolumnowej o przekroju kwadratowym 80x80 mm mocowanej do kwadratowej metalowej podstawy o wymiarach krawędzi: 450mm dla modelu ST11P-X, 500mm dla modelu ST12P-X oraz 600mm dla modelu ST13P-X
Stolik kwadratowy na nodze kolumnowej o przekroju kwadratowym 80x80 mm mocowanej do podstawy metalowej krzyżowej
Stolik kwadratowy na nodze kolumnowej o przekroju kwadratowym 80x80 mm mocowanej do podstawy metalowej o zaoblonych narożnikach i wymiarach krawędzi: 450mm dla modelu ST11B-X, 500mm dla modelu ST12B-X oraz 600mm dla modelu ST13B-X
Stolik kwadratowy, krawędzie blatu łukowe na nodze kolumnowej o średnicy 90 mm mocowanej do podstawy metalowej o zaoblonych narożnikach i wymiarach krawędzi: 450mm dla modelu STB1B-X, 500mm dla modelu STB2B-X oraz 600mm dla modelu STB3B-X

RYSUNEK	WYMIARY (cm)			SYMBOL
	Szer.	Gł.	Wys.	
CHROMOWANIE - STOLIKI - DOPŁATA				
 noga chromowana				CHR-1
 noga chromowana				CHR-2
 podstawa chromowana				CHR-3
 podstawa chromowana				CHR-4

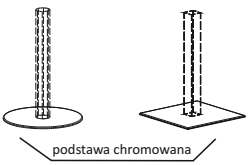
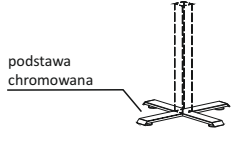
NAZWA I OPIS
Dopłata za chromowanie kolumny okrągłej do stolików: ST010-X, ST020-X, ST030-X, ST01B-X, ST02B-X, ST03B-X, ST110-X, ST120-X, ST130-X, STB1B-X, STB2B-X, STB3B-X, ST01Q-X, ST02Q-X, ST03Q-X
Dopłata za chromowanie kolumny kwadratowej do stolików: ST010-X, ST020-X, ST030-X, ST01B-X, ST02B-X, ST03B-X, ST110-X, ST120-X, ST130-X, STB1B-X, STB2B-X, STB3B-X, ST11Q-X, ST12Q-X, ST13Q-X
Dopłata za chromowanie podstaw małych o średnicy lub krawędzi 450 mm do stolików: ST010-X, ST01P-X, ST01B-X, ST110-X, ST11P-X, ST11B-X, STB1B-X
Dopłata za chromowanie podstaw średnich o średnicy lub krawędzi 500 mm do stolików: ST020-X, ST02P-X, ST02B-X, ST120-X, ST12P-X, ST12B-X, STB2B-X

RYSUNEK	WYMIARY (cm)			SYMBOL
	Szer.	Gł.	Wys.	
CHROMOWANIE - STOLIKI NISKIE - DOPLATA				
 podstawa chromowana				CHR-5
 podstawa chromowana				CHR-6

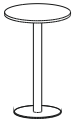
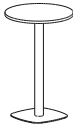
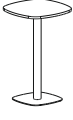
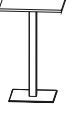
NAZWA I OPIS
Dopłata za chromowanie podstaw dużych o średnicy lub krawędzi 600 mm do stolików: ST03O-X, ST03P-X, ST03B-X, ST13O-X, ST13P-X, ST13B-X, STB3B-X
Dopłata za chromowanie podstaw krzyżowych do stolików: ST01Q-X, ST02Q-X, ST03Q-X, ST11Q-X, ST12Q-X, ST13Q-X

RYSUNEK	WYMIARY (cm)			SYMBOL
	Szer.	Gł.	Wys.	
STOLIKI WYSOKIE				
	70	70	110	SH01O-X
	70	70	110	SH01B-X
	70	70	110	SHB1B-X
	70	70	110	SH01P-X
	70	70	110	SH01Q-X



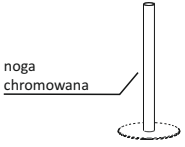
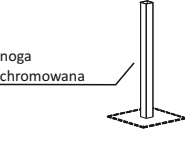

NAZWA I OPIS
Stolik okrągły wysoki na nodze kolumnowej o średnicy 90 mm mocowanej do okrągłej metalowej podstawy o średnicy 500 mm
Stolik wysoki okrągły na nodze kolumnowej o średnicy 90 mm mocowanej do podstawy metalowej o zaoblonych narożnikach i wymiarach krawędzi: 500mm
Stolik kwadratowy wysoki, krawędzie blatu łukowe, na nodze kolumnowej o średnicy 90 mm mocowanej do zaokrąglonej metalowej podstawy o krawędzi 500 mm
Stolik kwadratowy wysoki na nodze kolumnowej o przekroju kwadratowym 80x80 mm mocowanej do kwadratowej metalowej podstawy o krawędzi 500 mm.
Stolik kwadratowy wysoki na nodze kolumnowej o przekroju kwadratowym 80x80 mm mocowanej do metalowej podstawy krzyżowej

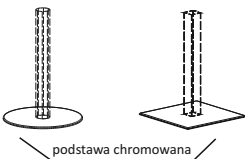
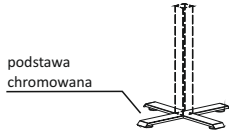
RYSUNEK	WYMIARY (cm)			SYMBOL
	Szer.	Gł.	Wys.	
CHROMOWANIE - STOLIKI WYSOKIE - DOPLATA				
 noga chromowana				CHR-7
 noga chromowana				CHR-8

NAZWA I OPIS
Dopłata za chromowanie kolumny okrągłej do stolików: SH01O-X, SH01B-X, SHB1B-X
Dopłata za chromowanie kolumny kwadratowej do stolików: SH01P-X, SH01Q-X

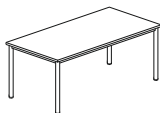
RYSUNEK	WYMIARY (cm)			SYMBOL
	Szer.	Gł.	Wys.	
CHROMOWANIE - STOLIKI WYSOKIE - DOPŁATA				
				CHR-9
				CHR-10

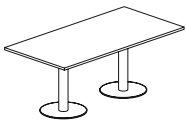
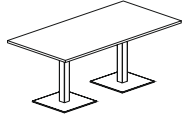
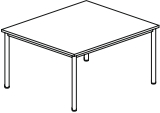
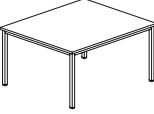
NAZWA I OPIS
Dopłata za chromowanie podstaw o średnicy lub krawędzi 500 mm do stolików: SH01O-X, SH01B-X, SHB1B-X, SH01P-X,
Dopłata za chromowanie podstaw krzyżowych do stolików: SH01Q-X

RYSUNEK	WYMIARY (cm)			SYMBOL
	Szer.	Gł.	Wys.	
STOŁY KONFERENCYJNE				
	180	90	74	ST13F-X
	240	90		ST14F-X
	180	90	74	ST69K-X
	240	90		ST70K-X
	180	90	74	ST130-X
	240	90		ST140-X
	180	90	74	ST13P-X
	240	90		ST14P-X
	140	120	74	ST15F-X
	140	120	74	ST71K-X
	200	100/80	74	ST41F-X
	250	120/100		ST42F-X
	200	100/80	74	ST72K-X
	250	120/100		ST73K-X

NAZWA I OPIS
Stół konferencyjny, metalowa rama stelaża z kształtownika 40x20 mm mocowana do blatu. Nogi rurowe fi 50 mm przykręcane do ramy. Regulacja poziomu w zakresie 2 cm
Stół konferencyjny, metalowa rama stelaża z kształtownika 40x20 mm mocowana do blatu. Nogi z kształtownika kwadratowego 50x50 mm przykręcane do ramy. Regulacja poziomu w zakresie 2 cm
Stół konferencyjny na nogach kolumnowych o średnicy 90 mm mocowanych do okrągłych metalowych podstaw o średnicy 500 mm.
Stół konferencyjny na nogach kolumnowych o przekroju kwadratowym 80x80 mm mocowanych do kwadratowych metalowych podstaw o wymiarach krawędzi 500 mm.
Stół konferencyjny, metalowa rama stelaża z kształtownika 40x20 mm mocowana do blatu. Nogi rurowe fi 50 mm przykręcane do ramy. Regulacja poziomu w zakresie 2 cm
Stół konferencyjny, metalowa rama stelaża z kształtownika 40x20 mm mocowana do blatu. Nogi z kształtownika kwadratowego 50x50 mm przykręcane do ramy. Regulacja poziomu w zakresie 2 cm
Stół konferencyjny, metalowa rama stelaża z kształtownika 40x20 mm mocowana do blatu. Nogi z kształtownika kwadratowego 50x50 mm przykręcane do ramy. Regulacja poziomu w zakresie 2 cm

RYSUNEK	WYMIARY (cm)			SYMBOL
	Szer.	Gł.	Wys.	
STOŁY KONFERENCYJNE				
	200	100/80	74	ST410-X
	250	120/100		ST420-X
	200	100/80	74	ST41P-X
	250	120/100		ST42P-X

RYSUNEK	WYMIARY (cm)			SYMBOL
	Szer.	Gł.	Wys.	
DOSTAWKA DO STOŁÓW				
	180	90	74	ST22F-X
	180	90	74	ST74K-X

RYSUNEK	WYMIARY (cm)			SYMBOL
	Szer.	Gł.	Wys.	
CHROMOWANIE - STOŁY KONFERENCYJNE - DOPŁATA				
				CHR-11
				CHR-12
				CHR-13

NAZWA I OPIS
Stół konferencyjny na nogach kolumnowych o średnicy 90 mm mocowanych do okrągłych metalowych podstaw o średnicy 500 mm.
Stół konferencyjny na nogach kolumnowych o przekroju kwadratowym 80x80 mm mocowanych do kwadratowych metalowych podstaw o wymiarach krawędzi 500 mm.

NAZWA I OPIS
Dostawka do stołu. Metalowa rama stelaża z kształownika 40x20 mm mocowana do blatu. Nogi rurowe fi 50 mm przykręcane do ramy. Regulacja poziomu w zakresie 2 cm
Dostawka do stołu. Metalowa rama stelaża z kształownika 40x20 mm mocowana do blatu. Nogi z kształownika kwadratowego 50x50 mm przykręcane do ramy. Regulacja poziomu w zakresie 2 cm

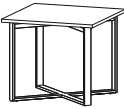
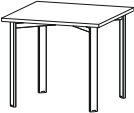
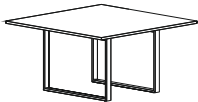
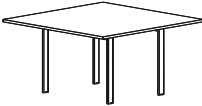

NAZWA I OPIS
Dopłata za chromowanie kolumny okrągłej do stolików: ST130-X, ST140-X, ST410-X, ST420-X
Dopłata za chromowanie kolumny kwadratowej do stolików: ST13P-X, ST14P-X, ST41P-X, ST42P-X
Dopłata za chromowanie podstaw o średnicy lub krawędzi 500 mm do stolików: ST130-X, ST140-X, ST410-X, ST420-X, ST13P-X, ST14P-X, ST41P-X, ST42P-X

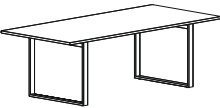
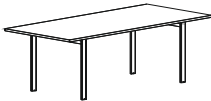
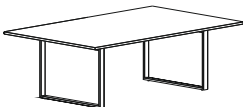
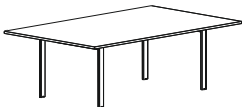
RYSUNEK	WYMIARY (cm)			SYMBOL
	Szer.	Gł.	Wys.	
STOŁY KWADRATOWE				
	80	80	74	ERS 121-1-X
	80	80	74	ERS 121-2-X
	135	135	74	ERS 143-1-X
	135	135	74	ERS 143-2-X

RYSUNEK	WYMIARY (cm)			SYMBOL
	Szer.	Gł.	Wys.	
STOŁY PROSTOKĄTNE				
	180	100	74	ERS 134-1-X
	220	100		ERS 135-1-X
	180	100	74	ERS 134-2-X
	220	100		ERS 135-2-X
	220	135	74	ERS 145-1-X
	270	135		ERS 146-1-X
	220	135	74	ERS 145-2-X

NAZWA I OPIS
Stół kwadratowy, stelaż prostokąt zamknięty
Stół kwadratowy, stelaż prostokąt otwarty
Stół kwadratowy, stelaż prostokąt zamknięty
Stół kwadratowy, stelaż prostokąt otwarty

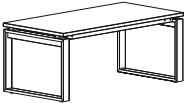
NAZWA I OPIS
Stół prostokątny, stelaż prostokąt zamknięty
Stół prostokątny, stelaż prostokąt otwarty
Stół prostokątny, stelaż prostokąt zamknięty
Stół prostokątny, stelaż prostokąt otwarty

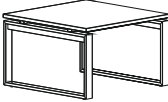
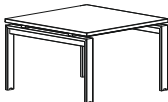
RYSUNEK	WYMIARY (cm)			SYMBOL
	Szer.	Gł.	Wys.	
STOLIKI NISKIE				
	120	60	50	ERS 212-1-X
	120	60	50	ERS 212-2-X
	80	80	50	ERS 221-1-X
	80	80	50	ERS 221-2-X

NAZWA I OPIS
Stolik, stelaż prostokąt zamknięty
Stolik, stelaż prostokąt otwarty
Stolik, stelaż prostokąt zamknięty
Stolik, stelaż prostokąt otwarty

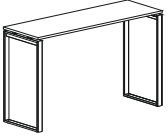
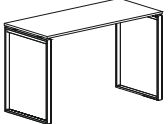
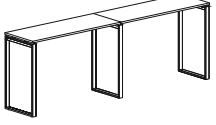
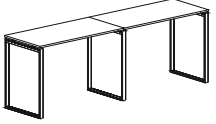
RYSUNEK	WYMIARY (cm)			SYMBOL
	Szer.	Gł.	Wys.	
STOLIKI WYSOKIE				
	140	60	110	ERH 310-1-X
	160	60		ERH 311-1-X
	180	60		ERH 312-1-X
	140	80	110	ERH 410-1-X
	160	80		ERH 411-1-X
	180	80		ERH 412-1-X
	220	60	110	ERH 510-1-X
	240	60		ERH 511-1-X
	220	80	110	ERH 610-1-X
	240	80		ERH 611-1-X

NAZWA I OPIS
Stół konferencyjny H=110 - stelaż zamknięty.
Stół konferencyjny H=110 - stelaż zamknięty.
Stół konferencyjny H=110 - stelaż zamknięty.
Stół konferencyjny H=110 - stelaż zamknięty.

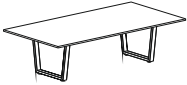
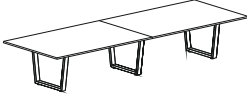
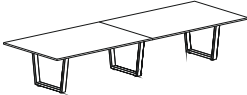
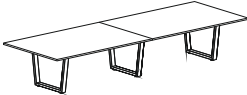
RYSUNEK	WYMIARY (cm)			SYMBOL
	Szer.	Gł.	Wys.	
STÓŁ MODUŁOWY - STELAŻ TRAPEZ				
	275	140	74	ST60T-X
	275	160		ST61T-X
	320	140	74	ST62T-X
	320	160		ST63T-X
	420	140	74	ST64T-X
	420	160		ST65T-X
	480	140	74	ST66T-X
	480	160		ST67T-X

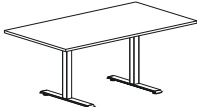
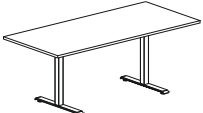



RYSUNEK	WYMIARY (cm)			SYMBOL
	Szer.	Gł.	Wys.	
STÓŁ KONFERENCYJNY				
	180	100	74	QB51-0-X
	200	100	74	QB52-0-X

RYSUNEK	WYMIARY (cm)			SYMBOL
	Szer.	Gł.	Wys.	
CHROMOWANIE - STOŁY KONFERENCYJNE - DOPŁATA				
 stopa chromowana				CHR-15

NAZWA I OPIS
Stół konferencyjny, blat pojedynczy, stelaż trapez z profilu 80x40 mm
Stół konferencyjny, blat podwójny, stelaż trapez z profilu 80x40 mm
Stół konferencyjny, blat podwójny, stelaż trapez z profilu 80x40 mm
Stół konferencyjny, blat podwójny, stelaż trapez z profilu 80x40 mm

NAZWA I OPIS
Stół konferencyjny. Nogi stelaża przekrój kwadrat 70x70 połączone ramą, regulacja poziomu w zakresie 2 cm
Stół konferencyjny. Nogi stelaża przekrój kwadrat 70x70 połączone ramą, regulacja poziomu w zakresie 2 cm

NAZWA I OPIS
Dopłata za chromowanie 2x stopa do stołów konferencyjnych QB51-0-X oraz QB52-0-X.

RYSUNEK	WYMIARY (cm)			SYMBOL	NAZWA I OPIS
	Szer.	Gł.	Wys.		
STÓŁ MOBILNY ZE SKŁADANYM BLATEM					
					
	140	70	74	SS20	Stół mobilny ze składanym blatem blat stołu prostokątny
RYSUNEK	WYMIARY (cm)			SYMBOL	NAZWA I OPIS
Szer.	Gł.	Wys.			
CHROMOWANIE - STÓŁ MOBILNY ZE SKŁADANYM BLATEM - DOPŁATA					
				CHR-16	Dopłata za chromowanie elementów metalowych stelaża: 2x noga, belka wzmacniająca, element metalowy dźwigni
AKCESORIA DO STOŁÓW MOBILNYCH ZE SKŁADANYM BLATEM - KOMPL					
				SS01	Dopłata za komplet 4 sztuk łączników do stołów mobilnych ze składanym blatem.

UWAGI:

1. Wszystkie ceny w niniejszym cenniku są cenami netto bez podatku VAT.
2. Podane ceny nie uwzględniają kosztów montażu mebli.