

P-SQUARE P-ROUND

WSTĘP

Biurka w systemie P-SQUARE i P-ROUND posiadają konstrukcję na stelażu ramowym. Blaty biurek przytwierdzone są do metalowej ramy, do której z kolei montowane są nogi. Dzięki takiemu rozwiązaniu otrzymujemy stabilną konstrukcję.

Ze względu na kształt nogi mamy do dyspozycji:

-P-SQUARE- nogi o przekroju kwadratu 40x40 mm,

-P-ROUND- nogi okrągłe o średnicy 50mm.

KONSTRUKCJA BIUREK

Rama w biurkach jest obwodowa zamknięta, wykonana z kształtownika o przekroju prostokąta 40x20 mm.

STELAŻ DLA BIUREK Z BLATEM POJEDYNCZYM

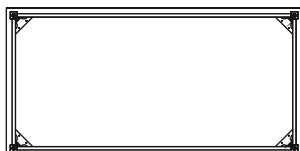

STELAŻ DLA BIUREK Z BLATEM PODWÓJNYM - BENCH 2-OSOBOWY

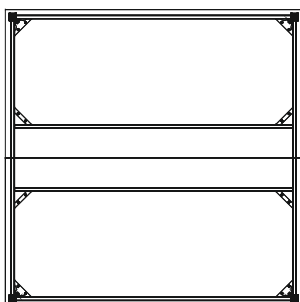

STELAŻ DLA BIUREK Z BLATEM PODWÓJNYM - BENCH 4-OSOBOWY

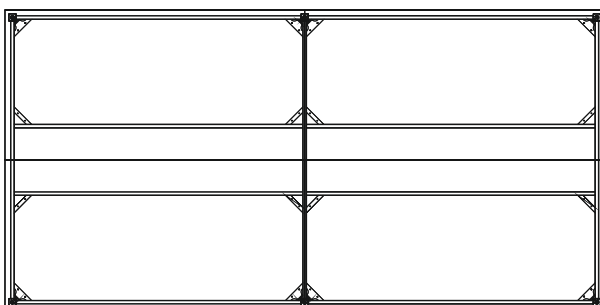

STELAŻ DLA BIUREK Z BLATEM PODWÓJNYM - BENCH 6-OSOBOWY

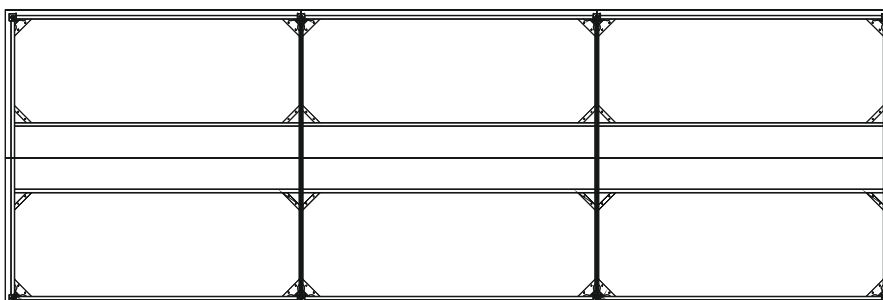

OPCJE WYKOŃCZENIA STELAŻA

OPCJA - 0 - regulacja poziomu w zakresie 2cm,

OPCJA - 1 - regulacja wysokości 69-81cm,

OPCJA - 2 - stelaż na kółkach FI 75mm, 2 kółka z hamulcem, 2 kółka bez hamulca.

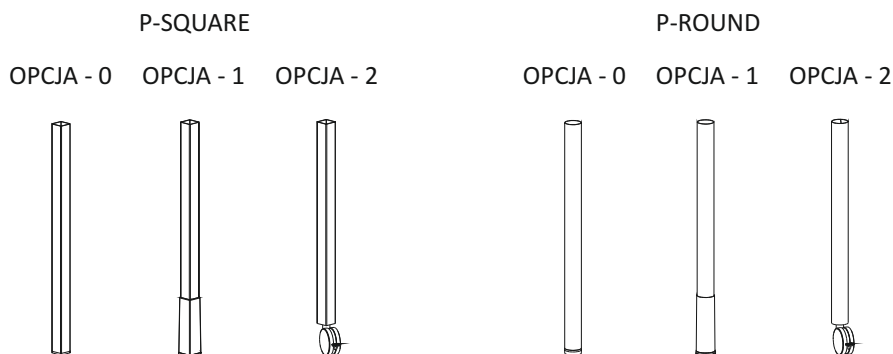

KOLORY OSŁON DLA WYKOŃCZENIA STELAŻA DLA OPCJI - 1

- BIAŁY - dedykowany dla M00, M12
- SZARY - dedykowany dla M03, M05, chrom
- CZARNY - dedykowany dla M13, M14

BLATY DO P-SQUARE P-ROUND

- płyta wiórowa trójwarstwowa obustronnie melaminowana gr. 25mm,
- krawędzie oklejane obrzeżem ABS gr. 2mm,
- kolorystyka blatów i obrzeży wg wzornika Furniko.



KOLORYSTYKA STELAŻY

Stelaże systemu P-SQUARE i P-ROUND lakierowane są proszkowo w kolorach:

- M00 biały (drobna struktura),
- M12 biały (gładka struktura),
- M03 grafit (drobna struktura),
- M05 aluminium (gładka struktura),
- M11 metalik grafit (gładka struktura),
- M13 czarny (gładka struktura),
- M14 RAW stal surowa szlifowana pokryta lakierem bezbarwnym połysk (gładka struktura).

Nogi do biurek mogą występować w opcji chromowanej (dopłata).

BLENDY BIUREK

Mają zastosowanie we wszystkich biurkach, które nie posiadają blendy konstrukcyjnej. Blendy są mocowane do blatów biurek za pomocą uchwytów metalowych. Dostępne są 2 rodzaje blend:

1. Blendy wykonane z płyty melaminowanej
2. Blendy wykonane z płyty melaminowanej z powierzchnią frontową wyklejoną szkłem lakierowanym

Elementy płycinowe oraz metalowe dostępne są w takich samych wersjach kolorystycznych jak elementy pozostałych systemów Furniko. Wykończenia powierzchni frontowej ze szkła malowanego, dostępne w standardowej kolorystyce szkła Colorimo.

Opcje kolorystyczne szkła malowanego:

- Biały (RAL9003)

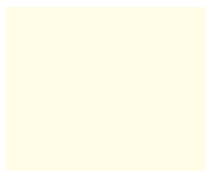

- Czarny (RAL9005)

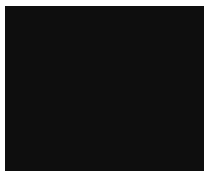

- Stalowy (RAL7015)



- Popielaty (7M45)

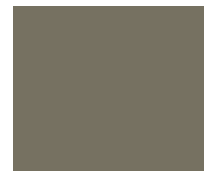

Pozostałe opcje kolorystyczne za dopłatą. Kolorystyka szkła z palety RAL dowolna.

OPCJE PROWADZENIA OKABLOWANIA W BLATACH

- **bez przepustu kablowego**

- w standardzie dla systemu P-SQUARE, P-ROUND - blaty nie są wyposażone w przepust kablowy.

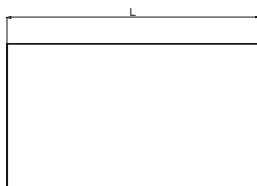

- **EU P60-..., EU P80-...** - 1 przepust kablowy $\varnothing 60\text{mm}$ lub $\varnothing 80\text{mm}$

- montowany pośrodku blatu 100mm od przedniej krawędzi.

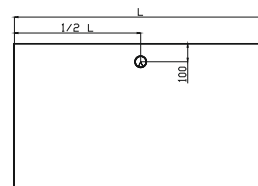

- **SCALLOUP-1** - dedykowane dla biurek wyłącznie z blatem podwójnym

- profilowane wycięcie do prowadzenia kabli, bez względu na szerokość blatu zaczyna się 250mm od krawędzi blatu biurka, głębokość wycięcia 58mm.

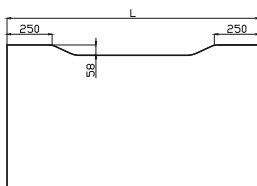

- **SCALLOUP-2** - dedykowane dla biurek wyłącznie z blatem podwójnym

- profilowane wycięcie do prowadzenia kabli, bez względu na szerokość blatu - długość SCALLOPU-2 wynosi 420mm, głębokość wycięcia 58mm.

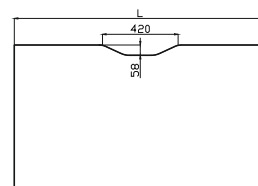

- **EU P60-..., EU P80-...** - 2 przepusty kablowe $\varnothing 60\text{mm}$ lub $\varnothing 80\text{mm}$

- dla biurek z blatem pojedynczym: montowane po 135mm od przedniej i bocznej krawędzi blatu,

- dla biurek z blatem podwójnym: montowane po 100mm od przedniej i bocznej krawędzi blatu.

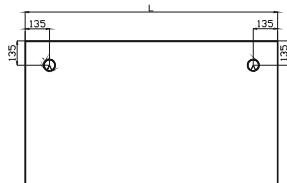

PRZYKŁADOWY ZESTAW BIURKA Z BLATEM POJEDYNCZYM

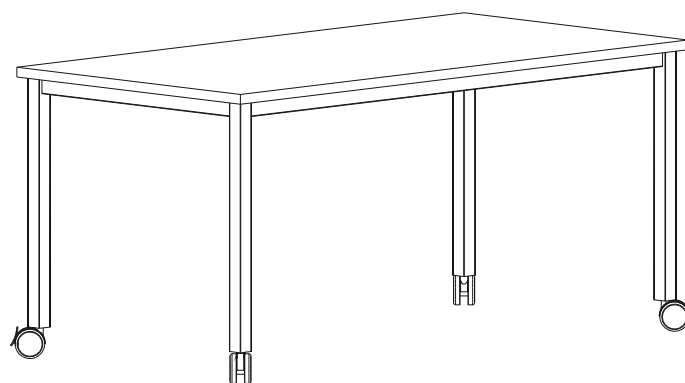
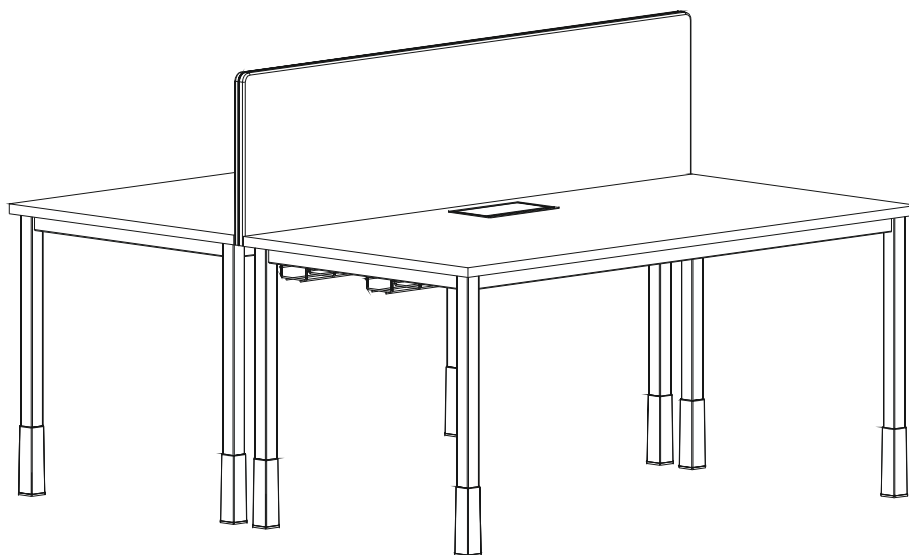
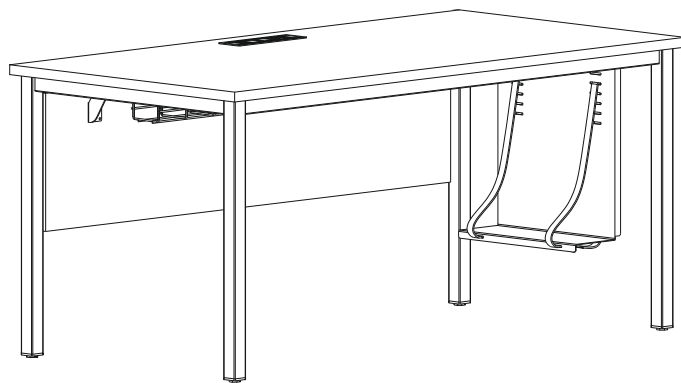

PRZYKŁADOWY ZESTAW BIURKA Z BLATEM PODWÓJNYM

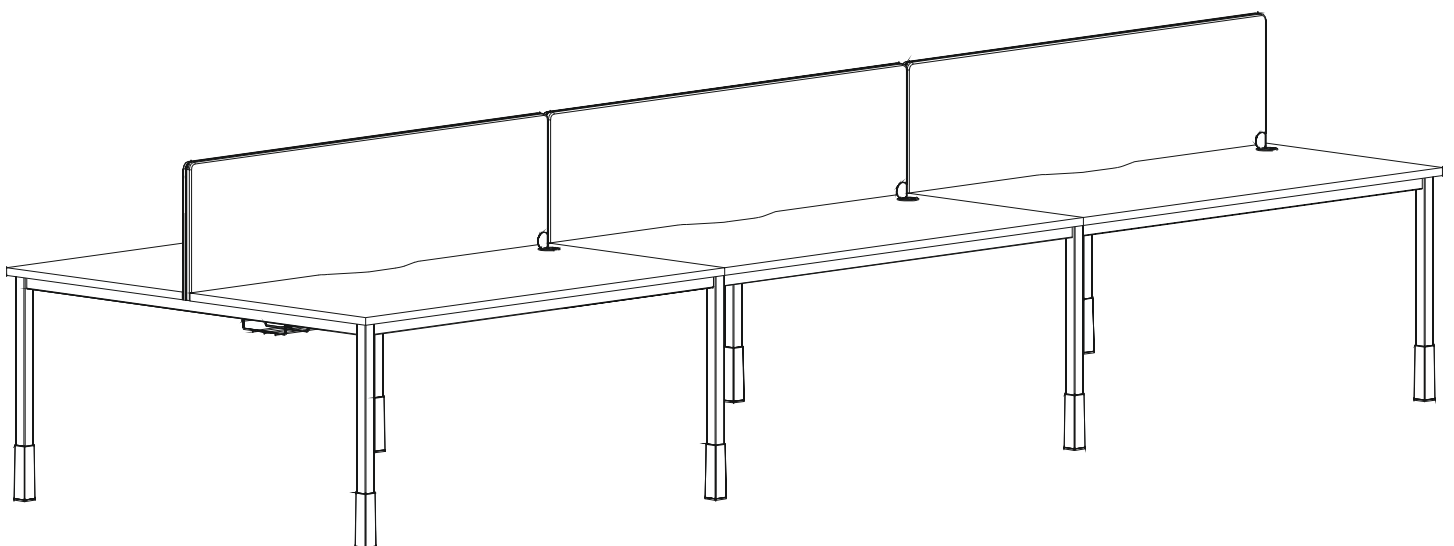
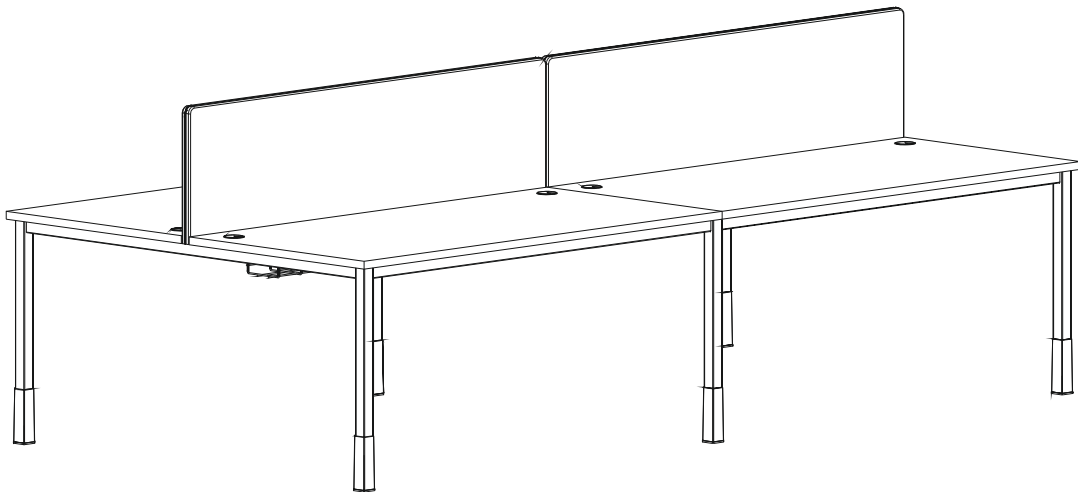
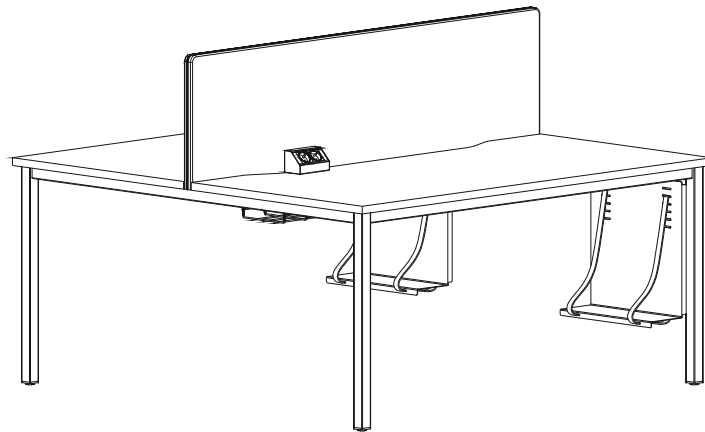

PRZYKŁADOWY ZESTAW BIURKA Z BLATEM POJEDYNCZYM

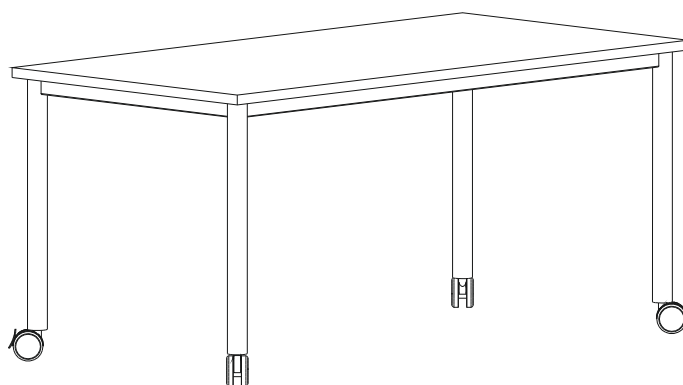
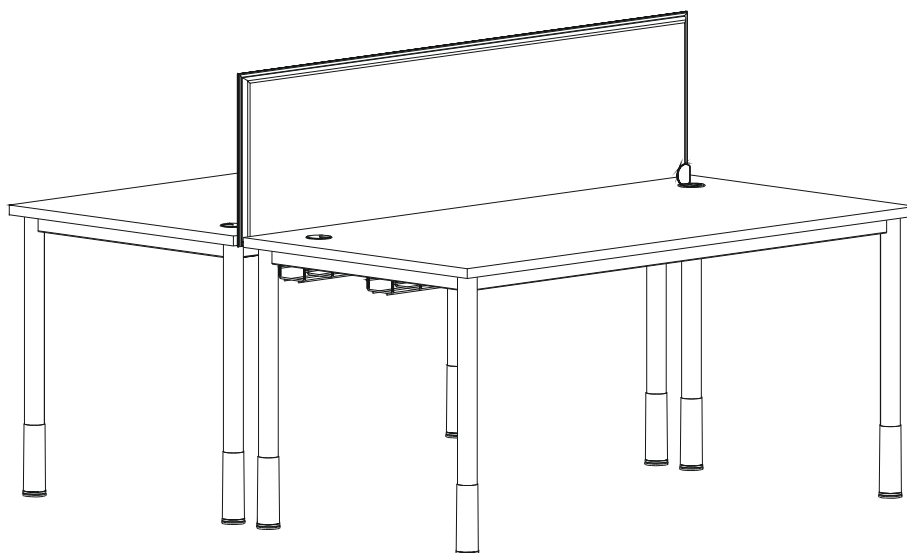
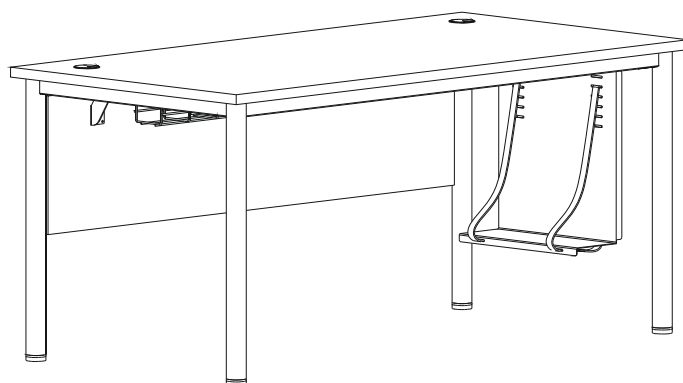

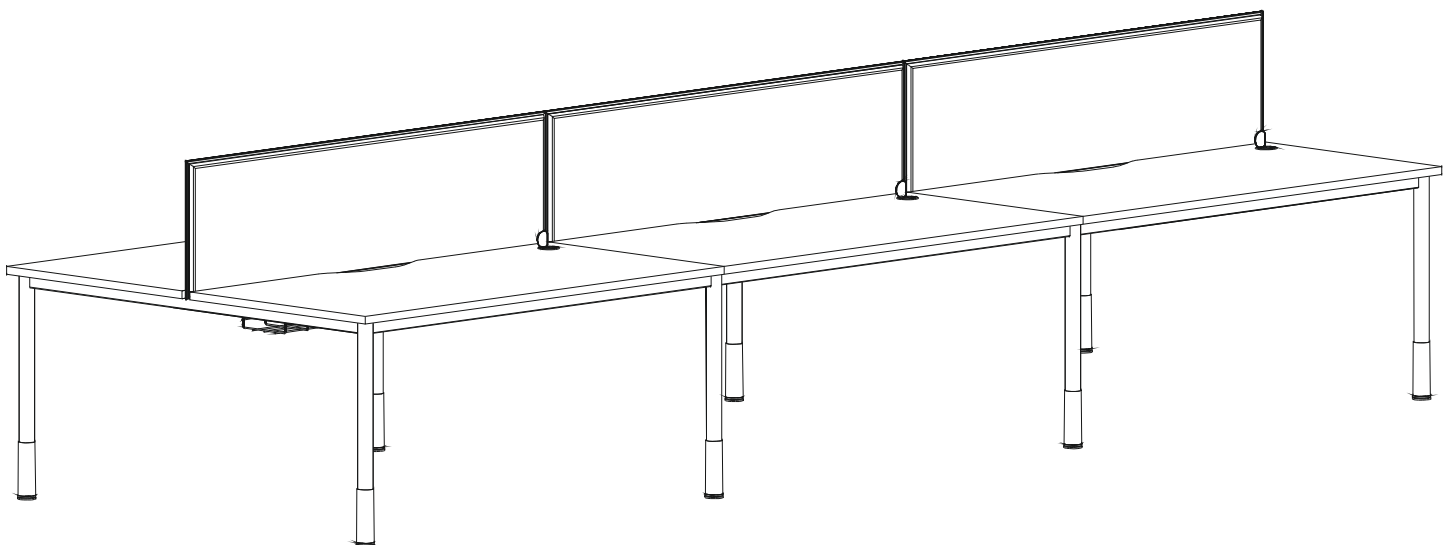
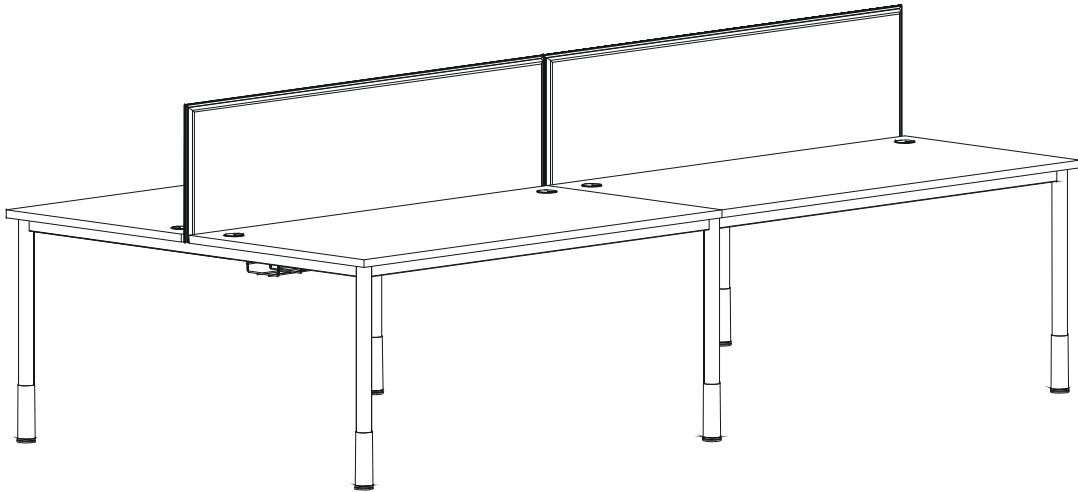
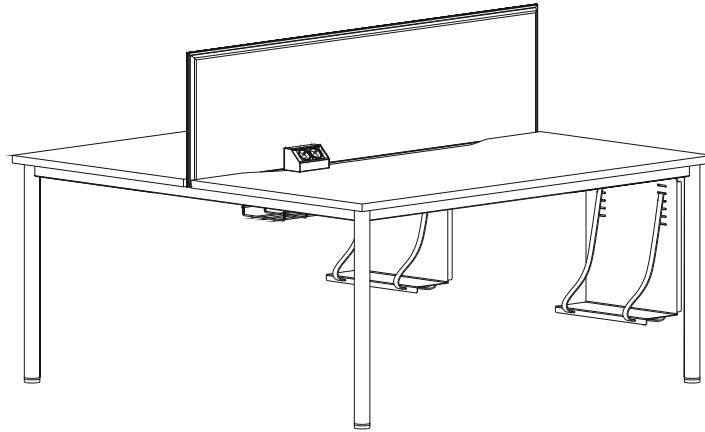

PRZYKŁADOWY ZESTAW BIURKA Z BLATEM PODWÓJNYM

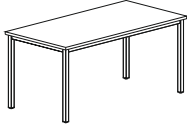

BIURKA P-SQUARE

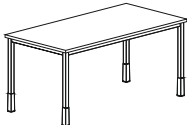
RYSUNEK	WYMIARY (cm)			SYMBOL	CENA (PLN)	NAZWA I OPIS
	Szer.	Gł.	Wys.			
BIURKA - BLATY POJEDYNCZE - REGULACJA POZIOMU W ZAKRESIE 2CM						
	120	80	74	PS-002-0		Biurko proste na stelażu ramowym. Metalowa rama stelaża z kształtownika 40x20mm mocowana do blatu. Nogi z kształtownika kwadrat 40x40mm. Regulacja poziomu w zakresie 2cm.
	140			PS-003-0		
	160			PS-004-0		
	120	60		PS-012-0		
	140			PS-013-0		
	160			PS-014-0		



BIURKA - BLATY POJEDYNCZE - REGULACJA WYSOKOŚCI BLATU W ZAKRESIE 69-81CM						
	120	80	74	PS-002-1		Biurko proste na stelażu ramowym. Metalowa rama stelaża z kształtownika 40x20mm mocowana do blatu. Nogi z kształtownika kwadrat 40x40mm. Regulacja wysokości blatu w zakresie 69-81cm.
	140			PS-003-1		
	160			PS-004-1		
	120	60		PS-012-1		
	140			PS-013-1		
	160			PS-014-1		

BIURKA MOBILNE - BLATY POJEDYNCZE - STELAŻ NA KÓŁKACH						
	120	80	74	PS-002-2		Biurko proste na stelażu ramowym. Metalowa rama stelaża z kształtownika 40x20mm mocowana do blatu. Nogi z kształtownika kwadrat 40x40mm. Stelaż na kółkach fi 80mm, dwa kółka z hamulcem.
	140			PS-003-2		
	160			PS-004-2		
	120	60		PS-012-2		
	140			PS-013-2		
	160			PS-014-2		

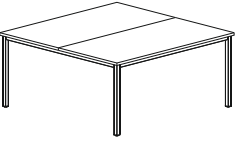
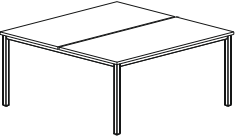
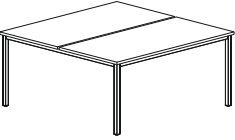
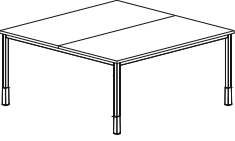
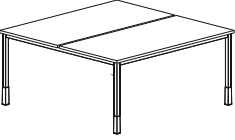
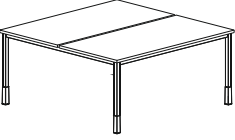



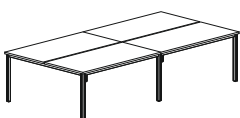
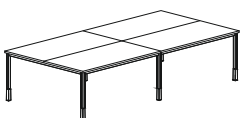
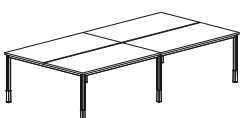
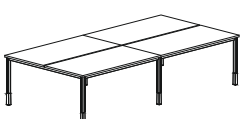

BIURKA P-SQUARE

RYSUNEK	WYMIARY (cm)			SYMBOL	CENA (PLN)	NAZWA I OPIS
	Szer.	Gł.	Wys.			
BENCH 2-OSOBOWY - BLATY PODWÓJNE 160CM - BEZ SZCZELINY - REGULACJA POZIOMU W ZAKRESIE 2CM						
	120	160	74	PS-A2-202-0		Biuurko - blat podwójny głębokości 160cm na stelażu ramowym, bez szczeliny. Metalowa rama stelaża z kształtownika 40x20mm mocowana do blatu. Nogi z kształtownika kwadrat 40x40mm. Regulacja poziomu w zakresie 2cm.
	140			PS-A2-203-0		
	160			PS-A2-204-0		
BENCH 2-OSOBOWY - BLATY PODWÓJNE 160CM - SZCZELINA NA EKRAN 18MM - REGULACJA POZIOMU W ZAKRESIE 2CM						
	120	160	74	PS-B2-202-0		Biuurko - blat podwójny głębokości 160cm na stelażu ramowym, szczelina na ekran 18mm. Metalowa rama stelaża z kształtownika 40x20mm mocowana do blatu. Nogi z kształtownika kwadrat 40x40mm. Regulacja poziomu w zakresie 2cm.
	140			PS-B2-203-0		
	160			PS-B2-204-0		
BENCH 2-OSOBOWY - BLATY PODWÓJNE 160CM - SZCZELINA NA EKRAN 24MM - REGULACJA POZIOMU W ZAKRESIE 2CM						
	120	160	74	PS-C2-202-0		Biuurko - blat podwójny głębokości 160cm na stelażu ramowym, szczelina na ekran 24mm. Metalowa rama stelaża z kształtownika 40x20mm mocowana do blatu. Nogi z kształtownika kwadrat 40x40mm. Regulacja poziomu w zakresie 2cm.
	140			PS-C2-203-0		
	160			PS-C2-204-0		
BENCH 2-OSOBOWY - BLATY PODWÓJNE 160CM - BEZ SZCZELINY - REGULACJA WYSOKOŚCI BLATU W ZAKRESIE 69-81CM						
	120	160	74	PS-A2-202-1		Biuurko - blat podwójny głębokości 160cm na stelażu ramowym, bez szczeliny. Metalowa rama stelaża z kształtownika 40x20mm mocowana do blatu. Nogi z kształtownika kwadrat 40x40mm. Regulacja wysokości blatu w zakresie 69-81cm.
	140			PS-A2-203-1		
	160			PS-A2-204-1		
BENCH 2-OSOBOWY - BLATY PODWÓJNE 160CM - SZCZELINA NA EKRAN 18MM - REGULACJA WYSOKOŚCI BLATU W ZAKRESIE 69-81CM						
	120	160	74	PS-B2-202-1		Biuurko - blat podwójny głębokości 160cm na stelażu ramowym, szczelina na ekran 18mm. Metalowa rama stelaża z kształtownika 40x20mm mocowana do blatu. Nogi z kształtownika kwadrat 40x40mm. Regulacja wysokości blatu w zakresie 69-81cm.
	140			PS-B2-203-1		
	160			PS-B2-204-1		
BENCH 2-OSOBOWY - BLATY PODWÓJNE 160CM - SZCZELINA NA EKRAN 24MM - REGULACJA WYSOKOŚCI BLATU W ZAKRESIE 69-81CM						
	120	160	74	PS-C2-202-1		Biuurko - blat podwójny głębokości 160cm na stelażu ramowym, szczelina na ekran 24mm. Metalowa rama stelaża z kształtownika 40x20mm mocowana do blatu. Nogi z kształtownika kwadrat 40x40mm. Regulacja wysokości blatu w zakresie 69-81cm.
	140			PS-C2-203-1		
	160			PS-C2-204-1		

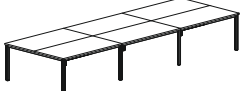
BIURKA P-SQUARE

RYSUNEK	WYMIARY (cm)			SYMBOL	CENA (PLN)	NAZWA I OPIS
	Szer.	Gł.	Wys.			
BENCH 4-OSOBOWY - BLATY PODWÓJNE 160CM - BEZ SZCZELINY - REGULACJA POZIOMU W ZAKRESIE 2CM						
	240	160	74	PS-A4-202-0		Biuurko - blat podwójny głębokości 160cm na stelażu ramowym, bez szczeliny. Metalowa rama stelaża z kształtownika 40x20mm mocowana do blatu. Nogi z kształtownika kwadrat 40x40mm. Regulacja poziomu w zakresie 2cm.
	280			PS-A4-203-0		
	320			PS-A4-204-0		
BENCH 4-OSOBOWY - BLATY PODWÓJNE 160CM - SZCZELINA NA EKRAN 18MM - REGULACJA POZIOMU W ZAKRESIE 2CM						
	240	160	74	PS-B4-202-0		Biuurko - blat podwójny głębokości 160cm na stelażu ramowym, szczelina na ekran 18mm. Metalowa rama stelaża z kształtownika 40x20mm mocowana do blatu. Nogi z kształtownika kwadrat 40x40mm. Regulacja poziomu w zakresie 2cm.
	280			PS-B4-203-0		
	320			PS-B4-204-0		
BENCH 4-OSOBOWY - BLATY PODWÓJNE 160CM - SZCZELINA NA EKRAN 24MM - REGULACJA POZIOMU W ZAKRESIE 2CM						
	240	160	74	PS-C4-202-0		Biuurko - blat podwójny głębokości 160cm na stelażu ramowym, szczelina na ekran 24mm. Metalowa rama stelaża z kształtownika 40x20mm mocowana do blatu. Nogi z kształtownika kwadrat 40x40mm. Regulacja poziomu w zakresie 2cm.
	280			PS-C4-203-0		
	320			PS-C4-204-0		
BENCH 4-OSOBOWY - BLATY PODWÓJNE 160CM - BEZ SZCZELINY - REGULACJA WYSOKOŚCI BLATU W ZAKRESIE 69-81CM						
	240	160	74	PS-A4-202-1		Biuurko - blat podwójny głębokości 160cm na stelażu ramowym, bez szczeliny. Metalowa rama stelaża z kształtownika 40x20mm mocowana do blatu. Nogi z kształtownika kwadrat 40x40mm. Regulacja wysokości blatu w zakresie 69-81cm.
	280			PS-A4-203-1		
	320			PS-A4-204-1		
BENCH 4-OSOBOWY - BLATY PODWÓJNE 160CM - SZCZELINA NA EKRAN 18MM - REGULACJA WYSOKOŚCI BLATU W ZAKRESIE 69-81CM						
	240	160	74	PS-B4-202-1		Biuurko - blat podwójny głębokości 160cm na stelażu ramowym, szczelina na ekran 18mm. Metalowa rama stelaża z kształtownika 40x20mm mocowana do blatu. Nogi z kształtownika kwadrat 40x40mm. Regulacja wysokości blatu w zakresie 69-81cm.
	280			PS-B4-203-1		
	320			PS-B4-204-1		
BENCH 4-OSOBOWY - BLATY PODWÓJNE 160CM - SZCZELINA NA EKRAN 24MM - REGULACJA WYSOKOŚCI BLATU W ZAKRESIE 69-81CM						
	240	160	74	PS-C4-202-1		Biuurko - blat podwójny głębokości 160cm na stelażu ramowym, szczelina na ekran 24mm. Metalowa rama stelaża z kształtownika 40x20mm mocowana do blatu. Nogi z kształtownika kwadrat 40x40mm. Regulacja wysokości blatu w zakresie 69-81cm.
	280			PS-C4-203-1		
	320			PS-C4-204-1		

BIURKA P-SQUARE

RYSUNEK	WYMIARY (cm)			SYMBOL	CENA (PLN)	NAZWA I OPIS
	Szer.	Gł.	Wys.			
BENCH 6-OSOBOWY - BLATY PODWÓJNE 160CM - BEZ SZCZELINY - REGULACJA POZIOMU W ZAKRESIE 2CM						
	360	160	74	PS-A6-202-0		Biuurko - blat podwójny głębokości 160cm na stelażu ramowym, bez szczeliny. Metalowa rama stelaża z kształtownika 40x20mm mocowana do blatu. Nogi z kształtownika kwadrat 40x40mm. Regulacja poziomu w zakresie 2cm.
	420			PS-A6-203-0		
	480			PS-A6-204-0		
BENCH 6-OSOBOWY - BLATY PODWÓJNE 160CM - SZCZELINA NA EKRAN 18MM - REGULACJA POZIOMU W ZAKRESIE 2CM						
	360	160	74	PS-B6-202-0		Biuurko - blat podwójny głębokości 160cm na stelażu ramowym, szczelina na ekran 18mm. Metalowa rama stelaża z kształtownika 40x20mm mocowana do blatu. Nogi z kształtownika kwadrat 40x40mm. Regulacja poziomu w zakresie 2cm.
	420			PS-B6-203-0		
	480			PS-B6-204-0		
BENCH 6-OSOBOWY - BLATY PODWÓJNE 160CM - SZCZELINA NA EKRAN 24MM - REGULACJA POZIOMU W ZAKRESIE 2CM						
	360	160	74	PS-C6-202-0		Biuurko - blat podwójny głębokości 160cm na stelażu ramowym, szczelina na ekran 24mm. Metalowa rama stelaża z kształtownika 40x20mm mocowana do blatu. Nogi z kształtownika kwadrat 40x40mm. Regulacja poziomu w zakresie 2cm.
	420			PS-C6-203-0		
	480			PS-C6-204-0		
BENCH 6-OSOBOWY - BLATY PODWÓJNE 160CM - BEZ SZCZELINY - REGULACJA WYSOKOŚCI BLATU W ZAKRESIE 69-81CM						
	360	160	74	PS-A6-202-1		Biuurko - blat podwójny głębokości 160cm na stelażu ramowym, bez szczeliny. Metalowa rama stelaża z kształtownika 40x20mm mocowana do blatu. Nogi z kształtownika kwadrat 40x40mm. Regulacja wysokości blatu w zakresie 69-81cm.
	420			PS-A6-203-1		
	480			PS-A6-204-1		
BENCH 6-OSOBOWY - BLATY PODWÓJNE 160CM - SZCZELINA NA EKRAN 18MM - REGULACJA WYSOKOŚCI BLATU W ZAKRESIE 69-81CM						
	360	160	74	PS-B6-202-1		Biuurko - blat podwójny głębokości 160cm na stelażu ramowym, szczelina na ekran 18mm. Metalowa rama stelaża z kształtownika 40x20mm mocowana do blatu. Nogi z kształtownika kwadrat 40x40mm. Regulacja wysokości blatu w zakresie 69-81cm.
	420			PS-B6-203-1		
	480			PS-B6-204-1		
BENCH 6-OSOBOWY - BLATY PODWÓJNE 160CM - SZCZELINA NA EKRAN 24MM - REGULACJA WYSOKOŚCI BLATU W ZAKRESIE 69-81CM						
	360	160	74	PS-C6-202-1		Biuurko - blat podwójny głębokości 160cm na stelażu ramowym, szczelina na ekran 24mm. Metalowa rama stelaża z kształtownika 40x20mm mocowana do blatu. Nogi z kształtownika kwadrat 40x40mm. Regulacja wysokości blatu w zakresie 69-81cm.
	420			PS-C6-203-1		
	480			PS-C6-204-1		

BIURKA P-ROUND

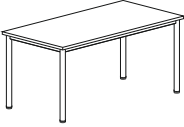
RYSUNEK	WYMIARY (cm)			SYMBOL	CENA (PLN)	NAZWA I OPIS
	Szer.	Gł.	Wys.			
BIURKA - BLATY POJEDYNCZE - REGULACJA POZIOMU W ZAKRESIE 2CM						
	120	80	74	PR-002-0		Biurko proste na stelażu ramowym. Metalowa rama stelaża z kształtownika 40x20mm mocowana do blatu. Nogi rurowe fi 50mm. Regulacja poziomu w zakresie 2cm.
	140			PR-003-0		
	160			PR-004-0		
	120	60		PR-012-0		
	140			PR-013-0		
	160			PR-014-0		

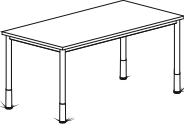

BIURKA - BLATY POJEDYNCZE - REGULACJA WYSOKOŚCI BLATU W ZAKRESIE 69-81CM						
	120	80	74	PR-002-1		Biurko proste na stelażu ramowym. Metalowa rama stelaża z kształtownika 40x20mm mocowana do blatu. Nogi rurowe fi 50mm. Regulacja wysokości blatu w zakresie 69-81cm.
	140			PR-003-1		
	160			PR-004-1		
	120	60		PR-012-1		
	140			PR-013-1		
	160			PR-014-1		

BIURKA MOBILNE - BLATY POJEDYNCZE - STELAŻ NA KÓŁKACH						
	120	80	74	PR-002-2		Biurko proste na stelażu ramowym. Metalowa rama stelaża z kształtownika 40x20mm mocowana do blatu. Nogi rurowe fi 50mm. Stelaż na kółkach fi 80mm, dwa kółka z hamulcem.
	140			PR-003-2		
	160			PR-004-2		
	120	60		PR-012-2		
	140			PR-013-2		
	160			PR-014-2		

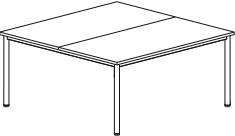
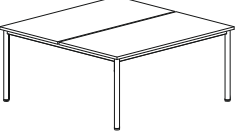
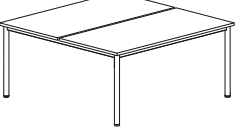
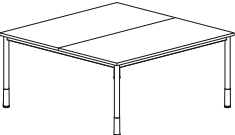
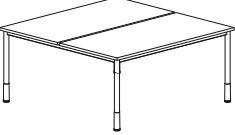
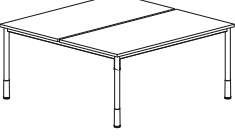

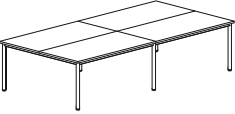
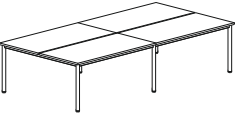

BIURKA P-ROUND

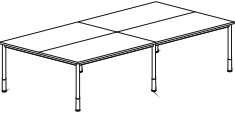
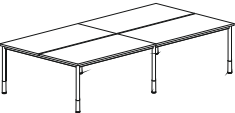
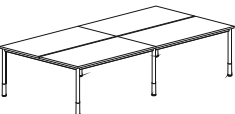
RYSUNEK	WYMIARY (cm)			SYMBOL	CENA (PLN)	NAZWA I OPIS
	Szer.	Gł.	Wys.			
BENCH 2-OSOBOWY - BLATY PODWÓJNE 160CM - BEZ SZCZELINY - REGULACJA POZIOMU W ZAKRESIE 2CM						
	120	160	74	PR-A2-202-0		Biuurko - blat podwójny głębokości 160cm na stelażu ramowym, bez szczeliny. Metalowa rama stelaża z kształtownika 40x20mm mocowana do blatu. Nogi rurowe fi 50mm. Regulacja poziomu w zakresie 2cm.
	140			PR-A2-203-0		
	160			PR-A2-204-0		
BENCH 2-OSOBOWY - BLATY PODWÓJNE 160CM - ZE SZCZELINĄ NA EKRAK 18MM - REGULACJA POZIOMU W ZAKRESIE 2CM						
	120	160	74	PR-B2-202-0		Biuurko - blat podwójny głębokości 160cm na stelażu ramowym, szczelina na ekran 18mm. Metalowa rama stelaża z kształtownika 40x20mm mocowana do blatu. Nogi rurowe fi 50mm. Regulacja poziomu w zakresie 2cm.
	140			PR-B2-203-0		
	160			PR-B2-204-0		
BENCH 2-OSOBOWY - BLATY PODWÓJNE 160CM - ZE SZCZELINĄ NA EKRAK 24MM - REGULACJA POZIOMU W ZAKRESIE 2CM						
	120	160	74	PR-C2-202-0		Biuurko - blat podwójny głębokości 160cm na stelażu ramowym, szczelina na ekran 24mm. Metalowa rama stelaża z kształtownika 40x20mm mocowana do blatu. Nogi rurowe fi 50mm. Regulacja poziomu w zakresie 2cm.
	140			PR-C2-203-0		
	160			PR-C2-204-0		
BENCH 2-OSOBOWY - BLATY PODWÓJNE 160CM - BEZ SZCZELINY - REGULACJA WYSOKOŚCI BLATU W ZAKRESIE 69-81CM						
	120	160	74	PR-A2-202-1		Biuurko - blat podwójny głębokości 160cm na stelażu ramowym, bez szczeliny. Metalowa rama stelaża z kształtownika 40x20mm mocowana do blatu. Nogi rurowe fi 50mm. Regulacja wysokości blatu w zakresie 69-81cm.
	140			PR-A2-203-1		
	160			PR-A2-204-1		
BENCH 2-OSOBOWY - BLATY PODWÓJNE 160CM - ZE SZCZELINĄ NA EKRAK 18MM - REGULACJA WYSOKOŚCI BLATU W ZAKRESIE 69-81CM						
	120	160	74	PR-B2-202-1		Biuurko - blat podwójny głębokości 160cm na stelażu ramowym, szczelina na ekran 18mm. Metalowa rama stelaża z kształtownika 40x20mm mocowana do blatu. Nogi rurowe fi 50mm. Regulacja wysokości blatu w zakresie 69-81cm.
	140			PR-B2-203-1		
	160			PR-B2-204-1		
BENCH 2-OSOBOWY - BLATY PODWÓJNE 160CM - ZE SZCZELINĄ NA EKRAK 24MM - REGULACJA WYSOKOŚCI BLATU W ZAKRESIE 69-81CM						
	120	160	74	PR-C2-202-1		Biuurko - blat podwójny głębokości 160cm na stelażu ramowym, szczelina na ekran 24mm. Metalowa rama stelaża z kształtownika 40x20mm mocowana do blatu. Nogi rurowe fi 50mm. Regulacja wysokości blatu w zakresie 69-81cm.
	140			PR-C2-203-1		
	160			PR-C2-204-1		

BIURKA P-ROUND

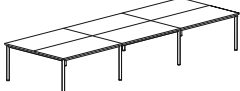
RYSUNEK	WYMIARY (cm)			SYMBOL	CENA (PLN)	NAZWA I OPIS
	Szer.	Gł.	Wys.			
BENCH 4-OSOBOWY - BLATY PODWÓJNE 160CM - BEZ SZCZELINY - REGULACJA POZIOMU W ZAKRESIE 2CM						
	240	160	74	PR-A4-202-0		Biuurko - blat podwójny głębokości 160cm na stelażu ramowym, bez szczeliny. Metalowa rama stelaża z kształtownika 40x20mm mocowana do blatu. Nogi rurowe fi 50mm. Regulacja poziomu w zakresie 2cm.
	280			PR-A4-203-0		
	320			PR-A4-204-0		
BENCH 4-OSOBOWY - BLATY PODWÓJNE 160CM - ZE SZCZELINĄ NA EKRAN 18MM - REGULACJA POZIOMU W ZAKRESIE 2CM						
	240	160	74	PR-B4-202-0		Biuurko - blat podwójny głębokości 160cm na stelażu ramowym, szczelina na ekran 18mm. Metalowa rama stelaża z kształtownika 40x20mm mocowana do blatu. Nogi rurowe fi 50mm. Regulacja poziomu w zakresie 2cm.
	280			PR-B4-203-0		
	320			PR-B4-204-0		
BENCH 4-OSOBOWY - BLATY PODWÓJNE 160CM - ZE SZCZELINĄ NA EKRAN 24MM - REGULACJA POZIOMU W ZAKRESIE 2CM						
	240	160	74	PR-C4-202-0		Biuurko - blat podwójny głębokości 160cm na stelażu ramowym, szczelina na ekran 24mm. Metalowa rama stelaża z kształtownika 40x20mm mocowana do blatu. Nogi rurowe fi 50mm. Regulacja poziomu w zakresie 2cm.
	280			PR-C4-203-0		
	320			PR-C4-204-0		
BENCH 4-OSOBOWY - BLATY PODWÓJNE 160CM - BEZ SZCZELINY - REGULACJA WYSOKOŚCI BLATU W ZAKRESIE 69-81CM						
	240	160	74	PR-A4-202-1		Biuurko - blat podwójny głębokości 160cm na stelażu ramowym, bez szczeliny. Metalowa rama stelaża z kształtownika 40x20mm mocowana do blatu. Nogi rurowe fi 50mm. Regulacja wysokości blatu w zakresie 69-81cm.
	280			PR-A4-203-1		
	320			PR-A4-204-1		
BENCH 4-OSOBOWY - BLATY PODWÓJNE 160CM - ZE SZCZELINĄ NA EKRAN 18MM - REGULACJA WYSOKOŚCI BLATU W ZAKRESIE 69-81CM						
	240	160	74	PR-B4-202-1		Biuurko - blat podwójny głębokości 160cm na stelażu ramowym, szczelina na ekran 18mm. Metalowa rama stelaża z kształtownika 40x20mm mocowana do blatu. Nogi rurowe fi 50mm. Regulacja wysokości blatu w zakresie 69-81cm.
	280			PR-B4-203-1		
	320			PR-B4-204-1		
BENCH 4-OSOBOWY - BLATY PODWÓJNE 160CM - ZE SZCZELINĄ NA EKRAN 24MM - REGULACJA WYSOKOŚCI BLATU W ZAKRESIE 69-81CM						
	240	160	74	PR-C4-202-1		Biuurko - blat podwójny głębokości 160cm na stelażu ramowym, szczelina na ekran 24mm. Metalowa rama stelaża z kształtownika 40x20mm mocowana do blatu. Nogi rurowe fi 50mm. Regulacja wysokości blatu w zakresie 69-81cm.
	280			PR-C4-203-1		
	320			PR-C4-204-1		

BIURKA P-ROUND

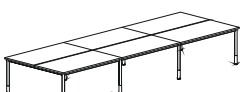
RYSUNEK	WYMIARY (cm)			CENA (PLN)	NAZWA I OPIS
	Szer.	Gł.	Wys.		
BENCH 6-OSOBOWY - BLATY PODWÓJNE 160CM - BEZ SZCZELINY - REGULACJA POZIOMU W ZAKRESIE 2CM					
	360	160	74	PR-A6-202-0	Biuurko - blat podwójny głębokości 160cm na stelażu ramowym, bez szczeliny. Metalowa rama stelaża z kształtownika 40x20mm mocowana do blatu. Nogi rurowe fi 50mm. Regulacja poziomu w zakresie 2cm.
	420			PR-A6-203-0	
	480			PR-A6-204-0	
BENCH 6-OSOBOWY - BLATY PODWÓJNE 160CM - ZE SZCZELINĄ NA EKRAN 18MM - REGULACJA POZIOMU W ZAKRESIE 2CM					
	360	160	74	PR-B6-202-0	Biuurko - blat podwójny głębokości 160cm na stelażu ramowym, szczelina na ekran 18mm. Metalowa rama stelaża z kształtownika 40x20mm mocowana do blatu. Nogi rurowe fi 50mm. Regulacja poziomu w zakresie 2cm.
	420			PR-B6-203-0	
	480			PR-B6-204-0	
BENCH 6-OSOBOWY - BLATY PODWÓJNE 160CM - ZE SZCZELINĄ NA EKRAN 24MM - REGULACJA POZIOMU W ZAKRESIE 2CM					
	360	160	74	PR-C6-202-0	Biuurko - blat podwójny głębokości 160cm na stelażu ramowym, szczelina na ekran 24mm. Metalowa rama stelaża z kształtownika 40x20mm mocowana do blatu. Nogi rurowe fi 50mm. Regulacja poziomu w zakresie 2cm.
	420			PR-C6-203-0	
	480			PR-C6-204-0	
BENCH 6-OSOBOWY - BLATY PODWÓJNE 160CM - BEZ SZCZELINY - REGULACJA WYSOKOŚCI BLATU W ZAKRESIE 69-81CM					
	360	160	74	PR-A6-202-1	Biuurko - blat podwójny głębokości 160cm na stelażu ramowym, bez szczeliny. Metalowa rama stelaża z kształtownika 40x20mm mocowana do blatu. Nogi rurowe fi 50mm. Regulacja wysokości blatu w zakresie 69-81cm.
	420			PR-A6-203-1	
	480			PR-A6-204-1	
BENCH 6-OSOBOWY - BLATY PODWÓJNE 160CM - ZE SZCZELINĄ NA EKRAN 18MM - REGULACJA WYSOKOŚCI BLATU W ZAKRESIE 69-81CM					
	360	160	74	PR-B6-202-1	Biuurko - blat podwójny głębokości 160cm na stelażu ramowym, szczelina na ekran 18mm. Metalowa rama stelaża z kształtownika 40x20mm mocowana do blatu. Nogi rurowe fi 50mm. Regulacja wysokości blatu w zakresie 69-81cm.
	420			PR-B6-203-1	
	480			PR-B6-204-1	
BENCH 6-OSOBOWY - BLATY PODWÓJNE 160CM - ZE SZCZELINĄ NA EKRAN 24MM - REGULACJA WYSOKOŚCI BLATU W ZAKRESIE 69-81CM					
	360	160	74	PR-C6-202-1	Biuurko - blat podwójny głębokości 160cm na stelażu ramowym, szczelina na ekran 24mm. Metalowa rama stelaża z kształtownika 40x20mm mocowana do blatu. Nogi rurowe fi 50mm. Regulacja wysokości blatu w zakresie 69-81cm.
	420			PR-C6-203-1	
	480			PR-C6-204-1	

BIURKA P-ROUND

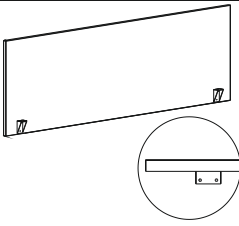
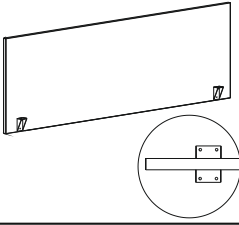
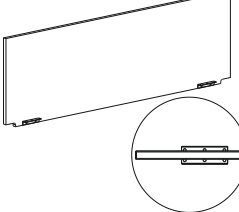
RYSUNEK	WYMIARY (cm)			SYMBOL	CENA (PLN)	NAZWA I OPIS
	Szer.	Gł.	Wys.			
PANELE BIURKOWE						
	120	1,8	51,5	EU-P101		Panel ścianki do biurka pojedynczego - z płyty melaminowanej, uchwyty po jednej stronie ścianki. Wysokość ponad blatem 41,5cm.
	140			EU-P102		
	160			EU-P103		
	120	1,8	51,5	EU-P111		Panel ścianki do biurka pojedynczego - z płyty melaminowanej, uchwyty po dwóch stronach ścianki. Wysokość ponad blatem 41,5cm.
	140			EU-P112		
	160			EU-P113		
	120	1,8	46	EU-P121P		Panel ścianki dwustronny do montażu pomiędzy blatami biurka ze szczeliną 18 mm - z płyty melaminowanej, wysokość ponad blatem 41,5 cm.
	140			EU-P122P		
	160			EU-P123P		

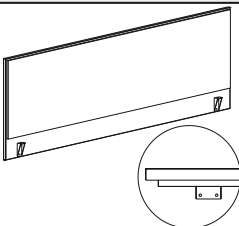
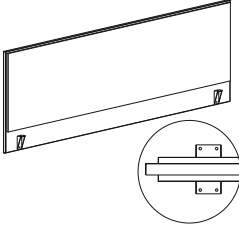
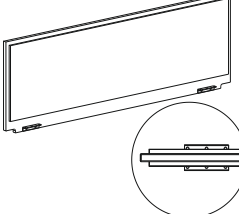
RYSUNEK	WYMIARY (cm)			SYMBOL	X: GRUPA CENOWA TKANINY (PLN)				NAZWA I OPIS
	Szer.	Gł.	Wys.		I	II	III	IV	
PANELE BIURKOWE Z NAKŁADKĄ TAPICEROWANĄ									
	120	1,8	51,5	EU-P201					Panel ścianki do biurka pojedynczego - nakładka tapicerowana oraz uchwyty po jednej stronie ścianki. Wysokość ponad blatem 41,5cm.
	140			EU-P202					
	160			EU-P203					
	120	1,8	51,5	EU-P211					Panel ścianki do biurka pojedynczego - nakładka tapicerowana dwustronnie oraz uchwyty po dwóch stronach ścianki. Wysokość ponad blatem 41,5cm.
	140			EU-P212					
	160			EU-P213					
	120	1,8	46	EU-P221P					Panel ścianki dwustronny do montażu pomiędzy blatami biurek ze szczeliną 18 mm - z elementem tapicerowanym, wysokość ponad blatem 41,5 cm.
	140			EU-P222P					
	160			EU-P223P					

PANELE I EKRANY AKUSTYCZNE DO SYSTEMU P-SQUARE, P-ROUND

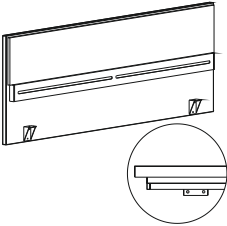
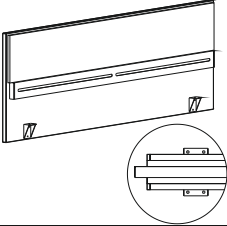
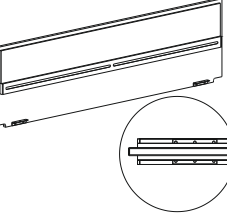
RYSUNEK	WYMIARY (cm)			SYMBOL	X: GRUPA CENOWA TKANINY (PLN)				NAZWA I OPIS
	Szer.	Gł.	Wys.		I	II	III	IV	
PANELE BIURKOWE Z NAKŁADKĄ TAPICEROWANĄ I LISTWĄ ORGANIZACYJNĄ									
	120	1,8	51,5	EU-P301					Panel ścianki do biurka pojedynczego - nakładka tapicerowana, uchwyty i listwa na akcesoria po jednej stronie ścianki. Wysokość ponad blatem 41,5cm. Wysokość nakładki tapicerowanej 23cm.
	140			EU-P302					
	160			EU-P303					
	120	1,8	51,5	EU-P311					
	140			EU-P312					
	160			EU-P313					
	120	1,8	46	EU-P321P					
	140			EU-P322P					
	160			EU-P323P					

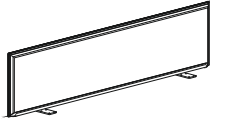
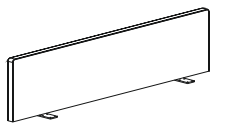
RYSUNEK	WYMIARY (cm)			SYMBOL	X: GRUPA CENOWA TKANINY (PLN)				NAZWA I OPIS
	Szer.	Gł.	Wys.		I	II	III	IV	
EKRANY AKUSTYCZNE - DO BIUREK POJEDYNCZYCH									
	120	3,5	32,5	EU-S401					Ekran akustyczny w całości tapicerowany z widocznym szwem . Wysokość 30 cm ponad blat. Mocowany do blatu biurka.
	140			EU-S402					
	160			EU-S403					
	120	3,5	32,5	EU-D411					
	140			EU-D412					
	160			EU-D413					

PANELE I EKRANY AKUSTYCZNE DO SYSTEMU P-SQUARE, P-ROUND

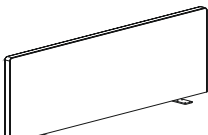

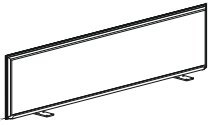
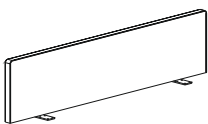
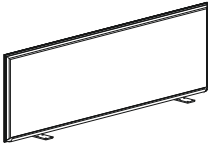
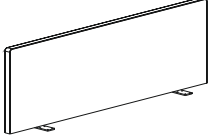

RYSUNEK	WYMIARY (cm)			SYMBOL	X: GRUPA CENOWA TKANINY (PLN)				NAZWA I OPIS
	Szer.	Gł.	Wys.		I	II	III	IV	
EKRANY AKUSTYCZNE - DO BIUREK POJEDYNCZYCH									
	120	3,5	44	EU-S421					Ekran akustyczny w całości tapicerowany z widocznym szwem . Wysokość 41,5 cm ponad blat. Mocowany do blatu biurka.
	140			EU-S422					
	160			EU-S423					
	120	3,5	44	EU-D431					Ekran akustyczny w całości tapicerowany bez widocznego szwa . Wysokość 41,5 cm ponad blat. Mocowany do blatu biurka.
	140			EU-D432					
	160			EU-D433					

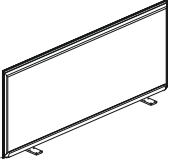
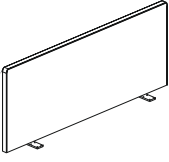
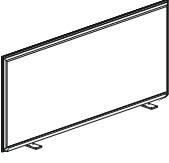
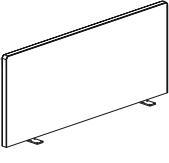
RYSUNEK	WYMIARY (cm)			SYMBOL	NAZWA I OPIS
	Szer.	Gł.	Wys.		
EKRANY AKUSTYCZNE - DO BIUREK PODWÓJNYCH ZE SZCZELINĄ 24mm					
	120	3,5	32,5	EU-S441	Ekran akustyczny w całości tapicerowany z widocznym szwem . Wysokość 30 cm ponad blat. Mocowany do blatu biurka.
	140			EU-S442	
	160			EU-S443	
	120	3,5	32,5	EU-D451	Ekran akustyczny w całości tapicerowany bez widocznego szwa . Wysokość 30 cm ponad blat. Mocowany do blatu biurka.
	140			EU-D452	
	160			EU-D453	
	120	3,5	44	EU-S461	Ekran akustyczny w całości tapicerowany z widocznym szwem . Wysokość 41,5 cm ponad blat. Mocowany do blatu biurka.
	140			EU-S462	
	160			EU-S463	
	120	3,5	44	EU-D471	Ekran akustyczny w całości tapicerowany bez widocznego szwa . Wysokość 41,5 cm ponad blat. Mocowany do blatu biurka.
	140			EU-D472	
	160			EU-D473	

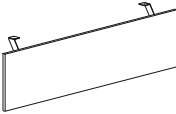
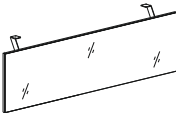
PANELE I EKRANY AKUSTYCZNE DO SYSTEMU P-SQUARE, P-ROUND

RYSUNEK	WYMIARY (cm)			SYMBOL	X: GRUPA CENOWA TKANINY (PLN)				NAZWA I OPIS
	Szer.	Gł.	Wys.		I	II	III	IV	
EKRANY AKUSTYCZNE - DO BIUREK PODWÓJNYCH MOCOWANIE W ŚWIETLE WYCIĘCIA SCALLOP (Przykład: ścianka o szer. 60 cm do biurka o szer. 120 cm)									
	60	3,5	32,5	EU-S481					Ekran akustyczny w całości tapicerowany z widocznym szwem . Wysokość 30 cm ponad blat. Mocowany do blatu biurka.
	80			EU-S482					
	100			EU-S483					
	60	3,5	32,5	EU-D491					Ekran akustyczny w całości tapicerowany bez widocznego szwa . Wysokość 30 cm ponad blat. Mocowany do blatu biurka.
	80			EU-D492					
	100			EU-D493					
	60	3,5	44	EU-S501					Ekran akustyczny w całości tapicerowany z widocznym szwem . Wysokość 41,5 cm ponad blat. Mocowany do blatu biurka.
	80			EU-S502					
	100			EU-S503					
	60	3,5	44	EU-D511					Ekran akustyczny w całości tapicerowany bez widocznego szwa . Wysokość 41,5 cm ponad blat. Mocowany do blatu biurka.
	80			EU-D512					
	100			EU-D513					

RYSUNEK	WYMIARY (cm)			SYMBOL	CENA (PLN)	NAZWA I OPIS
	Szer.	Gł.	Wys.			
BLENDY - DO BIUREK P-ROUND, P-SQUARE - Z BŁATEM POJEDYNCZYM						
	104	1,8/12	35/40	EU-B014		Blenda frontowa z płyty melaminowanej: - EU B014 - do biurka o szer. 120cm, - EU B015 - do biurka o szer. 140cm, - EU B016 - do biurka o szer. 160cm.
	124			EU-B015		
	144			EU-B016		
	104	1,8/12	35/40	EU-L014		Blenda frontowa z płyty melaminowanej, powierzchnia frontowa wyklejona szkłem gr. 4 mm Colorimo: - EU L014 - do biurka o szer. 120cm, - EU L015 - do biurka o szer. 140cm, - EU L016 - do biurka o szer. 160cm,
	124			EU-L015		
	144			EU-L016		

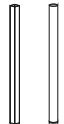
RYSUNEK	WYMIARY (cm)			SYMBOL	NAZWA I OPIS
	Szer.	Gł.	Wys.		
AKCESORIA - DOPŁATA					
				EU P60-1	Przepust kablowy fi 60mm. Przepust z plastiku w kolorach: EU P60-1 - biały, EU P60-2 - czarny, EU P60-3 - aluminium, EU P60-4 - jasno-szary.
				EU P60-2	
				EU P60-3	
				EU P60-4	
				EU P80-1	Przepust kablowy fi 80mm. Przepust z plastiku w kolorach: EU P80-1 - biały, EU P80-2 - czarny, EU P80-3 - aluminium, EU P80-4 - jasno-szary.
				EU P80-2	
				EU P80-3	
				EU P80-4	
				SCALLOUP-1	Wycięcie profilowane scalloup w blacie - dedykowane dla biurek wyłącznie z blatem podwójnym.
				SCALLOUP-2	Wycięcie profilowane scalloup w blacie - dedykowane dla biurek wyłącznie z blatem podwójnym.
				CHROM-PS/PR -NOGA	Dopłata za chromowanie 1szt nogi do systemu P-SQUARE, P-ROUND.

UWAGA!

POZOSTAŁE AKCESORIA DO SYSTEMU P-SQUARE, P-ROUND W KATALOGU AKCESORIA

UWAGI:

1. Wszystkie ceny w niniejszym cenniku są cenami netto bez podatku VAT.
2. Podane ceny nie uwzględniają kosztów montażu mebli.