

# AVION

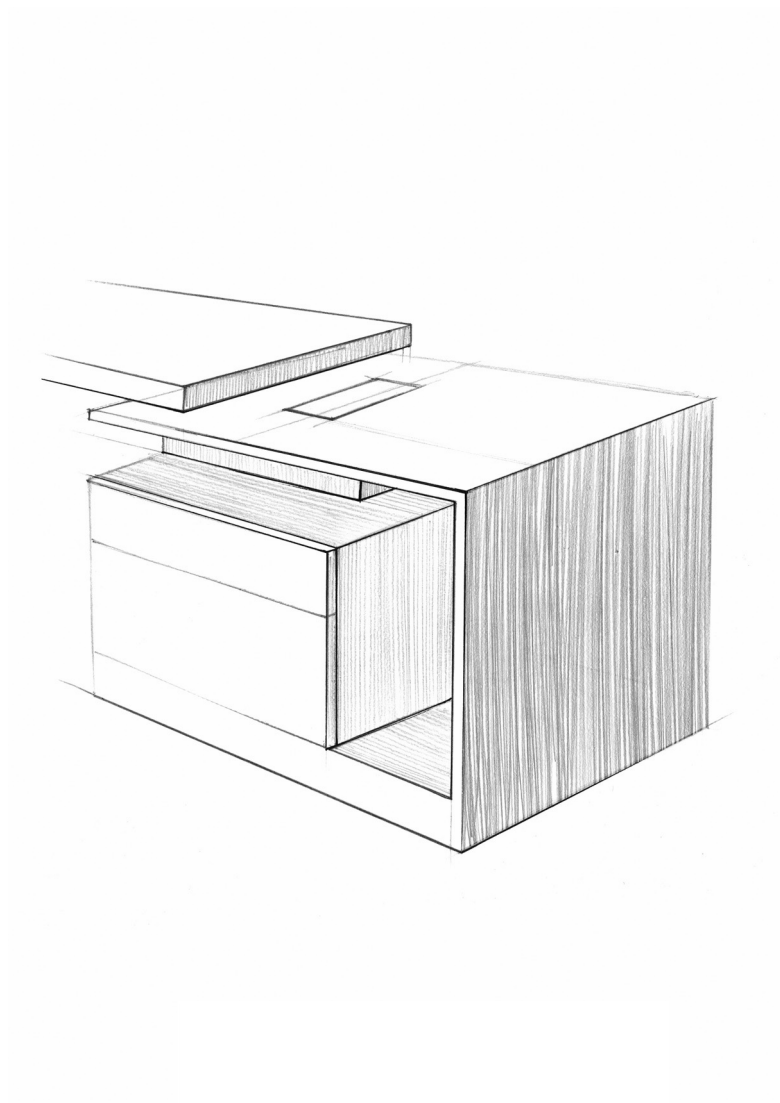

## Komody

Korpusy szafek wykonane z płyty wiórowej grubości 18mm pokrytej melaminą. Korpus ramy wykonany z płyty wiórowej grubości 18mm oraz 50mm pokrytej melaminą. Wąskie widoczne elementy krawędziowane obrzeżem ABS 1mm. Fronty szafek oraz szuflad otwierane systemem PUSH TO OPEN. Komoda zaopatrzona w stopki 8mm z poziomowaniem. Szuflady z boczkami metalowymi, dno oraz tył szuflady - płyta wiórowa 16mm pokryta melaminą.

## Biurka

Nogi oraz blat wykonane z płyty wiórowej grubości 50mm pokrytej melaminą, krawędziowane obrzeżem ABS 1mm. Między nogami a blatem znajduje się wstawka z aluminium anodowanego grubości 3mm. Blat spoczywa na ramie wykonanej z profilu metalowego o przekroju 30x20mm malowanego proszkowo na kolor alu.

## Stół konferencyjny AN-80

Blat oraz nogi wykonane z płyty wiórowej grubości 50mm pokrytej melaminą, krawędziowane obrzeżem ABS 1mm. Pod blatem rama wykonana z profilu metalowego o przekroju 30x20mm malowanego proszkowo na kolor alu oraz blenda wykonana z płyty wiórowej grubości 18mm pokrytej melaminą, krawędziowana obrzeżem ABS 1mm. Między nogami a blatem znajduje się wstawka z aluminium anodowanego grubości 3mm.

## Stół konferencyjny AN-81







Blat dzielony oraz nogi wykonane z płyty wiórowej grubości 50mm pokrytej melaminą, krawędziowane obrzeżem ABS 1mm. Pod blatem rama wykonana z profilu metalowego o przekroju 30x20mm malowanego proszkowo na kolor alu oraz blenda wykonana z płyty wiórowej grubości 18mm pokrytej melaminą, krawędziowana obrzeżem ABS 1mm. Dla wzmocnienia konstrukcji w środku zamontowana noga wsporcza wykonana z płyty wiórowej grubości 50mm pokrytej melaminą, krawędziowana obrzeżem ABS 1mm. Między nogami a blatem znajduje się wstawka z aluminium anodowanego grubości 3mm.

## Stół konferencyjny AN-82

Blat wykonany z płyty wiórowej grubości 50mm pokrytej melaminą, krawędziowany obrzeżem ABS 1mm. Elementy podstawy pionowe wykonane z płyty grubości 18mm pokrytej melaminą. Podstawa dolna płytowa grubości 43mm. Na podstawę dolną nałożona blacha grubości 1mm malowana proszkowo.

## Blenda

Blenda wykonana z płyty pokrytej melaminą grubości 12mm zakryta obrzeżem ABS 1mm. Montowana do blatów oraz boków łącznikami wykonanymi ze stali nierdzewnej.

Dekory			Biurka	Ramy	Szafki
<b>BUDGET</b> melamina farba proszkowa*	<b>Grupa cenowa I</b>	Wiąz Baron	●		●
		Dąb Espoo	●		●
		Dąb Dziki	●		●
		Dąb Sonoma	●		●
		Białe gładki		●	
		Antracyt		●	
		Lava		●	
<b>PRESTIGE</b> melamina farba proszkowa*	<b>Grupa cenowa II</b>	Wiąz Baron			●
		Dąb Espoo			●
		Dąb Dziki			●
		Dąb Sonoma			●
		Dąb Klasyczny	●		●
		Białe 		●	
		Beżowy 		●	
Czarny 		●			
<b>EXCLUSIVE</b> okleina naturalna farba proszkowa*	<b>Grupa cenowa III</b>	Jesion	●		●
		Dąb Klasyczny	●		●
		Dąb Mocca	●		●
		Białe 		●	
		Beżowy 		●	
Czarny 		●			

\* stelaże biurka malowane farbą proszkową w kolorze aluminium

 - powierzchnia odporna na ślady rąk

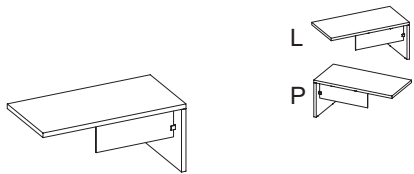
Biurko dostawne	Symbol	Wymiary [cm]		
		Szer.	Gt.	Wys.
	<b>AN 70</b>	160	80	75
	<b>AN 71</b>	180	80	
	<b>AN 72</b>	180	90	
	<b>AN 73</b>	200	100	
	<b>AN 74</b>	220	100	

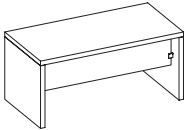
Biurko wolnostojące	Symbol	Wymiary [cm]		
		Szer.	Gt.	Wys.
	<b>AN 75</b>	160	80	75
	<b>AN 76</b>	180	80	
	<b>AN 77</b>	180	90	
	<b>AN 78</b>	200	100	
	<b>AN 79</b>	220	100	

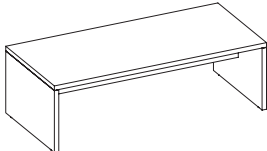
Stół konferencyjny	Symbol	Wymiary [cm]		
		Szer.	Gt.	Wys.
	<b>AN 80</b>	240	110	75

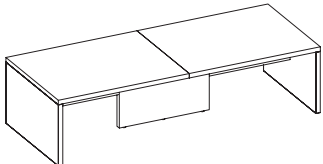
Stół konferencyjny	Symbol	Wymiary [cm]		
		Szer.	Gt.	Wys.
	<b>AN 81</b>	300	120	75

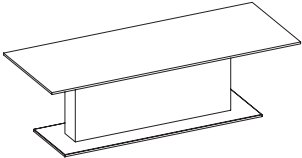
Stół konferencyjny	Symbol	Wymiary [cm]		
		Szer.	Gt.	Wys.
	<b>AN 82</b>	240	110	75

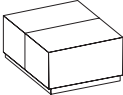
Stolik kawowy oklejony HPL - struktura HPL gładka	Symbol	Wymiary [cm]		
		Szer.	Gt.	Wys.
	<b>AN 83</b>	80	80	46
	<b>AN 84</b>	100	100	

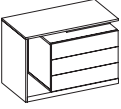
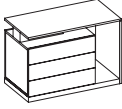
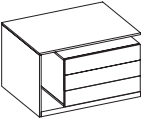
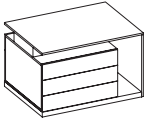
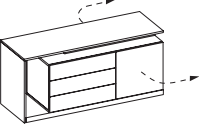
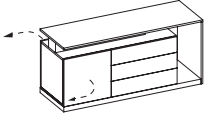
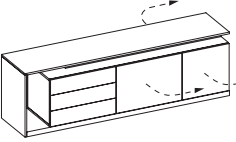
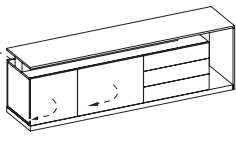
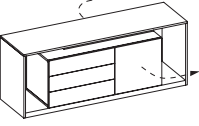
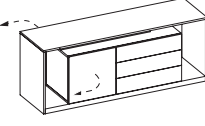
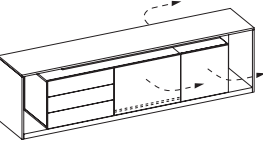
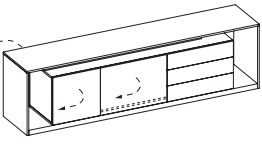
Komoda podbiurkowa H-66,8		Symbol	Wymiary [cm]		
			Szer.	Gł.	Wys.
 lewa	 prawa	L <b>AN 01</b>	96,8	50	66,8
		P <b>AN 02</b>			
 lewa	 prawa	L <b>AN 03</b>	106,8	80	66,8
		P <b>AN 04</b>			
 lewa	 prawa	L <b>AN 05</b>	146,8	50	66,8
		P <b>AN 06</b>			
 lewa	 prawa	L <b>AN 07</b>	216,8	50	66,8
		P <b>AN 08</b>			
 lewa	 prawa	L <b>AN 10</b>	173,6	50	66,8
		P <b>AN 11</b>			
 lewa	 prawa	L <b>AN 12</b>	243,6	50	66,8
		P <b>AN 13</b>			

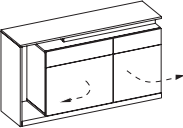
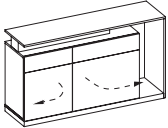
Komoda H-83,5		Symbol	Wymiary [cm]		
			Szer.	Gł.	Wys.
 lewa	 prawa	L <b>AN 20</b>	146,8	40	83,5
		P <b>AN 21</b>			

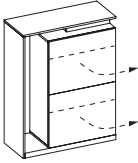
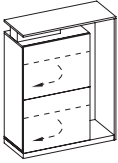
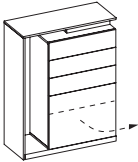
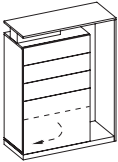
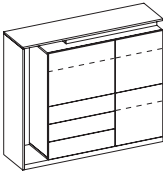
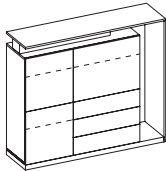
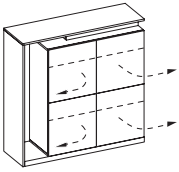
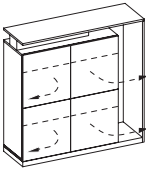
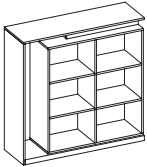
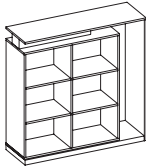
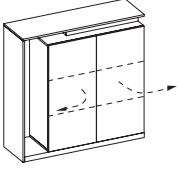
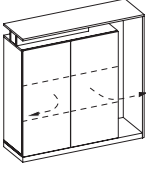
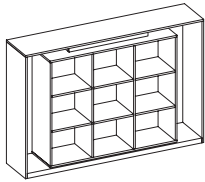
Komoda H-126,8		Symbol	Wymiary [cm]			
			Szer.	Gł.	Wys.	
 lewa	 prawa	L	96,8	40	126,8	
		P				AN 31
 lewa	 prawa	L	96,8	40	126,8	
		P				AN 33
 lewa	 prawa	L	146,8	40	126,8	
		P				AN 35
 lewa	 prawa	L	126,8	40	126,8	
		P				AN 37
 lewa	 prawa	L	126,8	40	126,8	
		P				AN 39
 lewa	 prawa	L	126,8	40	126,8	
		P				AN 41
			AN 45	185,8	40	126,8

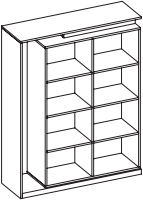
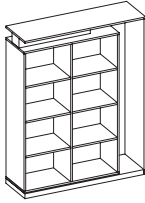
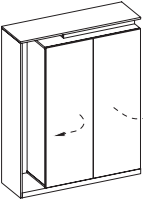
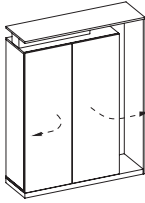
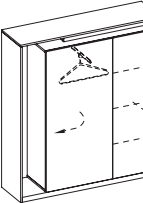
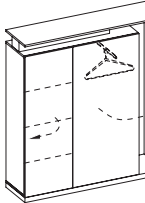
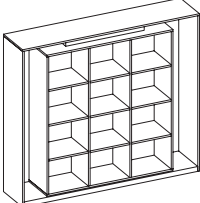
Komoda H-162,6		Symbol	Wymiary [cm]		
			Szer.	Gt.	Wys.
 lewa	 prawa	L <b>AN 60</b>	126,8	40	162,6
		P <b>AN 61</b>			
 lewa	 prawa	L <b>AN 62</b>	126,8	40	162,6
		P <b>AN 63</b>			
 lewa	 prawa	L <b>AN 64</b>	146,8	40	162,6
		P <b>AN 65</b>			
		<b>AN 66</b>	185,8	40	162,6