

T-SQUARE

WSTĘP

Biurka w systemie T-SQUARE posiadają konstrukcję na stelażu typu "T" z nogami o przekroju kwadrat 70x70 mm.

Biurka systemu T-SQUARE dostępne są w dwóch opcjach:

1. z regulatorem poziomu umożliwiającym wypoziomowanie w zakresie 2 cm
2. z manualną regulacją wysokości w zakresie 21 cm od 65,5 do 86,5 cm

KONSTRUKCJA BIUREK

regulacja w zakresie 2 cm

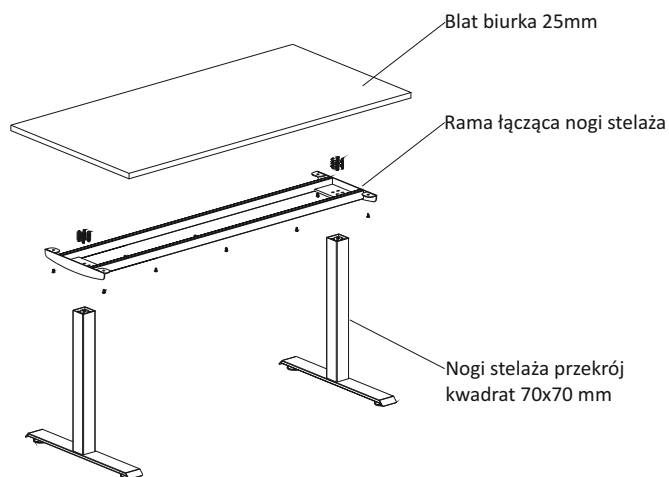

KONSTRUKCJA BIUREK

regulacja manualna

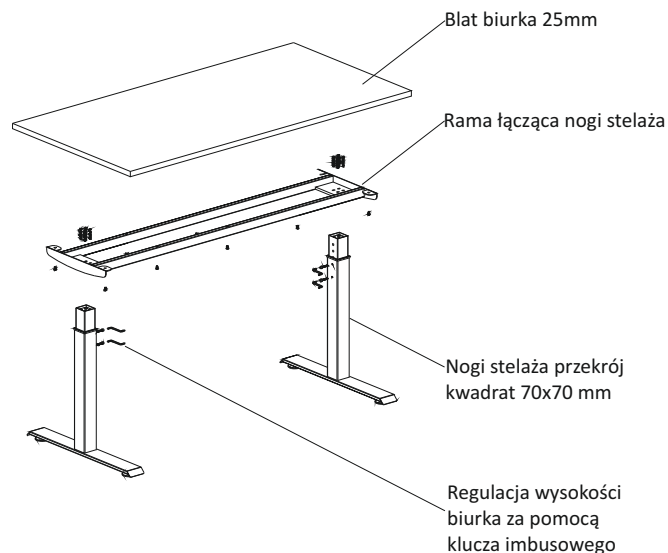

BLATY DO BIUREK T-SQUARE

- płyta wiórowa trójwarstwowa obustronnie melaminowana gr. 25mm,
- krawędzie oklejane obrzeżem ABS gr. 2mm,
- kolorystyka blatów i obrzeży wg wzornika Furniko.

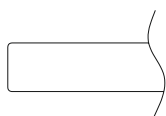

PROWADZENIE OKABLOWANIA

Standardowo w blatach biurek nie jest montowany przepust kablowy.

Jeśli potrzebne jest wyprowadzenie okablowania na blat biurka należy wybrać odpowiedni przepust lub wycięcie SCALLOP z listy akcesoriów.

Jeżeli wymagane jest rozprowadzenie okablowania pod blatem biurka, rynny lub kosze na okablowanie należy zamówić oddzielnie korzystając z katalogu i cennika akcesoriów.

KOLORYSTYKA STELAŻY

Stelaże systemu T-SQUARE lakierowane są proszkowo w kolorach:

- M00 biały (drobna struktura),
- M12 biały (gładka struktura),
- M03 grafit (drobna struktura),
- M05 aluminium (gładka struktura),
- M11 metalik grafit (gładka struktura),
- M13 czarny (gładka struktura),
- M14 RAW stal surowa szlifowana pokryta lakierem bezbarwnym połysk (gładka struktura).

Nogi i stopy do biurek T-SQUARE mogą występować w opcji chromowanej (dopłata). Opcja chromowania nóg dostępna tylko dla biurek z regulacją w zakresie 2 cm.

BLENDY BIUREK

Mają zastosowanie we wszystkich biurkach, które nie posiadają blendy konstrukcyjnej. Blendy są mocowane do blatów biurek za pomocą uchwytów metalowych. Dostępne są 2 rodzaje blend:

1. Blendy wykonane z płyty melaminowanej
2. Blendy wykonane z płyty melaminowanej z powierzchnią frontową wyklejoną szkłem lakierowanym

Elementy płycinowe oraz metalowe dostępne są w takich samych wersjach kolorystycznych jak elementy pozostałych systemów Furniko. Wykończenia powierzchni frontowej ze szkła malowanego, dostępne w standardowej kolorystyce szkła Colorimo.

Opcje kolorystyczne szkła malowanego:

- Biały (RAL9003)



- Czarny (RAL9005)



- Stalowy (RAL7015)



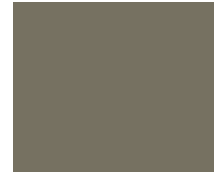

- Popielaty (7M45)

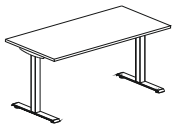

Pozostałe opcje kolorystyczne za dopłatą. Kolorystyka szkła z palety RAL dowolna.

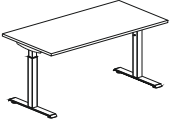
RYSUNEK	WYMIARY (cm)			SYMBOL
	Szer.	Gł.	Wys.	
BIURKA PROSTE - REGULACJA W ZAKRESIE 2 CM				
	120	80	74	QB02-0
	140			QB03-0
	160			QB04-0
	180			QB05-0

BIURKA PROSTE - REGULACJA MANUALNA W ZAKRESIE 21 CM				
	120	80	74	QB02-1
	140			QB03-1
	160			QB04-1
	180			QB05-1

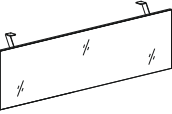
RYSUNEK	WYMIARY (cm)			SYMBOL
	Szer.	Gł.	Wys.	
BLENDY - DO BIUREK T-SQUARE				
	104	1,8/12	35/40	EU-B014
	124			EU-B015
	144			EU-B016
	164			EU-B017
	104	1,8/12	35/40	EU-L014
	124			EU-L015
	144			EU-L016
	164			EU-L017

NAZWA I OPIS
Biurko proste bez regulacji wysokości Nogi stelaża przekrój kwadrat 70x70 połączone ramą, regulacja poziomą w zakresie 2 cm



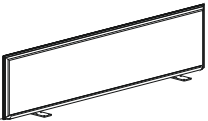
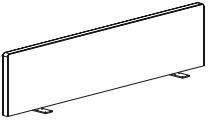

NAZWA I OPIS
Biurko proste - regulacja manualna Nogi stelaża przekrój kwadrat 70x70 połączone ramą, regulacja wysokości blatu w zakresie 21 cm od 65,5 cm do 86,5 cm.

NAZWA I OPIS
Blenda frontowa z płyty melaminowanej: - EU B014 - do biurka o szer. 120cm, - EU B015 - do biurka o szer. 140cm, - EU B016 - do biurka o szer. 160cm, - EU B017 - do biurka o szer. 180cm.
Blenda frontowa z płyty melaminowanej, powierzchnia frontowa wyklejona szkłem gr. 4 mm Colorimo: - EU L014 - do biurka o szer. 120cm, - EU L015 - do biurka o szer. 140cm, - EU L016 - do biurka o szer. 160cm, - EU L017 - do biurka o szer. 180cm.

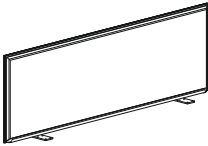
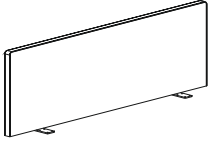
EKRANY AKUSTYCZNE NA CAŁEJ DŁUGOŚCI BLATU DO BIUREK POJEDYNCZYCH

RYSUNEK	WYMIARY (cm)			SYMBOL	X: GRUPA CENOWA TKANINY (PLN)				NAZWA I OPIS	
	Szer.	Gł.	Wys.		I	II	III	IV		
PANELE - DO BIUREK T-SQUARE										
	120	3,5	32,5	EU-S401					Ekran akustyczny w całości tapicerowany z widocznym szwem . Wysokość 30 cm ponad blat. Mocowany do blatu biurka.	
	140			EU-S402						
	160			EU-S403						
	180			EU-S404						
	120	3,5	32,5	EU-D411					Ekran akustyczny w całości tapicerowany bez widocznego szwa . Wysokość 30 cm ponad blat. Mocowany do blatu biurka.	
	140			EU-D412						
	160			EU-D413						
	180			EU-D414						

RYSUNEK	WYMIARY (cm)			SYMBOL	X: GRUPA CENOWA TKANINY (PLN)				NAZWA I OPIS	
	Szer.	Gł.	Wys.		I	II	III	IV		
PANELE - DO BIUREK T-SQUARE										
	120	3,5	44	EU-S421					Ekran akustyczny w całości tapicerowany z widocznym szwem . Wysokość 41,5 cm ponad blat. Mocowany do blatu biurka.	
	140			EU-S422						
	160			EU-S423						
	180			EU-S424						
	120	3,5	44	EU-D431						Ekran akustyczny w całości tapicerowany bez widocznego szwa . Wysokość 41,5 cm ponad blat. Mocowany do blatu biurka.
	140			EU-D432						
	160			EU-D433						
	180			EU-D434						

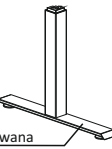
RYSUNEK	WYMIARY (cm)			SYMBOL	NAZWA I OPIS
	Szer.	Gł.	Wys.		
AKCESORIA - DOPŁATA					
				EU P60-1	Przepust kablowy fi 60mm. Przepust z plastiku w kolorach: EU P60-1 - biały, EU P60-2 - czarny, EU P60-3 - aluminium, EU P60-4 - jasno-szary.
				EU P60-2	
				EU P60-3	
				EU P60-4	
				EU P80-1	Przepust kablowy fi 80mm. Przepust z plastiku w kolorach: EU P80-1 - biały, EU-P80-2 - czarny, EU P80-3 - aluminium, EU P80-4 - jasno-szary.
				EU P80-2	
				EU P80-3	
				EU P80-4	
				SCALLOP-1	Wycięcie profilowane scallop w blacie
				SCALLOP-2	Wycięcie profilowane scallop w blacie
 noga chromowana				LT - A02	Dopłata za chromowanie nóg do systemu T-Square. Cena za 2 nogi. Opcja dostępna tylko dla biurek z zakresem regulacji 2 cm. Rama biurka zawsze malowana proszkowo
 stopa chromowana				LT - A01	Dopłata za chromowanie stopy do systemu T-Square. Cena za 2 stopy.

UWAGI:

1. Wszystkie ceny w niniejszym cenniku są cenami netto bez podatku VAT.
2. Podane ceny nie uwzględniają kosztów montażu mebli.